PORTFÓLIO

Rafaela Santos
Arquitetura e Urbanismo | 2022

ÍNDICE

- 1** CURRÍCULO
- 2** BANHEIRO MANAÍ
- 3** LAVABO ASTRAL
- 4** HOME OFFICE SILK
- 5** QUARTO RS
- 6** RENDERS



CONTATOS

- Ceilândia Sul, Brasília-DF.
- (61)98192-4667
- rafaela.arquitetura.urb@gmail.com
- arq.rafaelasantoss
- <https://bit.ly/portfolioecurriculorafaelasantos>

Olá, muito prazer!

Me chamo Rafaela, tenho 24 anos e sou Arquiteta e Urbanista, formada pela Universidade Paulista de Brasília e trouxe nesse portfólio, um pouco da minha experiência até o momento.

Sou movida por novos desafios, me julgo criativa, curiosa, gosto de aprender coisas novas e trabalhar em equipe. Aprecio ambientes dinâmicos, que me faça evoluir no âmbito pessoal e profissional.

Busco oportunidades onde eu possa colaborar usando os conhecimentos que adquiri ao longo da faculdade e, sobretudo, me envolver e aprender mais sobre cada etapa de projeto.

INTERESSES

- Residêncial | Interiores • Modelagem | Render

Rafaela Santos

Arquiteta e Urbanista

FORMAÇÃO

Bacharelado em Arquitetura e Urbanismo
Universidade Paulista - UNIP | Fev 2017 - Jul 2022

EXPERIÊNCIA PROFISSIONAL

LEANDRO PIMENTEL INTERIORES

Estágio - Nov. 2018 / Nov. 2019
Desenvolvimento de detalhamentos executivos, levantamentos, modelagens e renders.

INTER VESTIBULAR

Recepcionista - 2017 / 2018
Auxiliava na parte administrativa.

COMPLEMENTARES

CURSO DE AUTOCAD BÁSICO

Projetou | Concluído em Jun. 2017

CURSO DE REVIT

Cursos Construir | Concluído em Fev.2018

CURSO DE SKETCHUP PRO

CHAHOUD CURSOS | Concluído em Jul.2019

CURSO DE VRAY 3.6

LEVUP 3D | Concluído em Nov.2020

HABILIDADES

AUTOCAD	● ● ● ● ● ○
REVIT	● ● ● ● ○ ○
SKETCHUP	● ● ● ● ● ○
LAYOUT	● ● ● ● ● ○
VRAY	● ● ● ● ○ ○
TWINMOTION	● ● ● ● ● ○
PHOTOSHOP	● ● ● ○ ○ ○
PACOTE OFFICE	● ● ● ● ○ ○

BANHEIRO MANAÍ

MOODBOARD

Revestimento Porcelanato
Pietra Lombarda Off White
90x90

METAIS
Black Matt - Deca

MDF
Duratex Freijó

Revestimento
Branco Decor Ripado
30x90





BANHEIRO MANAÍ

FICHA TÉCNICA

Localização: Guará, Brasília - DF

Ano: 2019

Autor: Projeto de estágio

O projeto do Banheiro Manaí, foi desenvolvido para ser um refúgio de um jovem casal. A criação se deu a partir da ideia de um ambiente minimalista.

Foi escolhido uma paleta de cores neutras, usamos o cinza, branco, preto, além da madeira trazendo a sensação de relaxamento e aconchego.

Optamos por uma iluminação mais intimista e quente, além dos revestimentos Branco Decor Ripado na parede de destaque e o Pietra Lombarda Off White no piso e nas paredes, trazendo continuidade ao ambiente, em contraste aos metais pretos.

Um dos desejos dos clientes, era de ter mais espaço para armazenamento, com isso foi criado um espelho com armário embutido, além de uma estante com prateleiras.

SOFTWARES

- Sketchup
- Layout
- Vray
- Photoshop



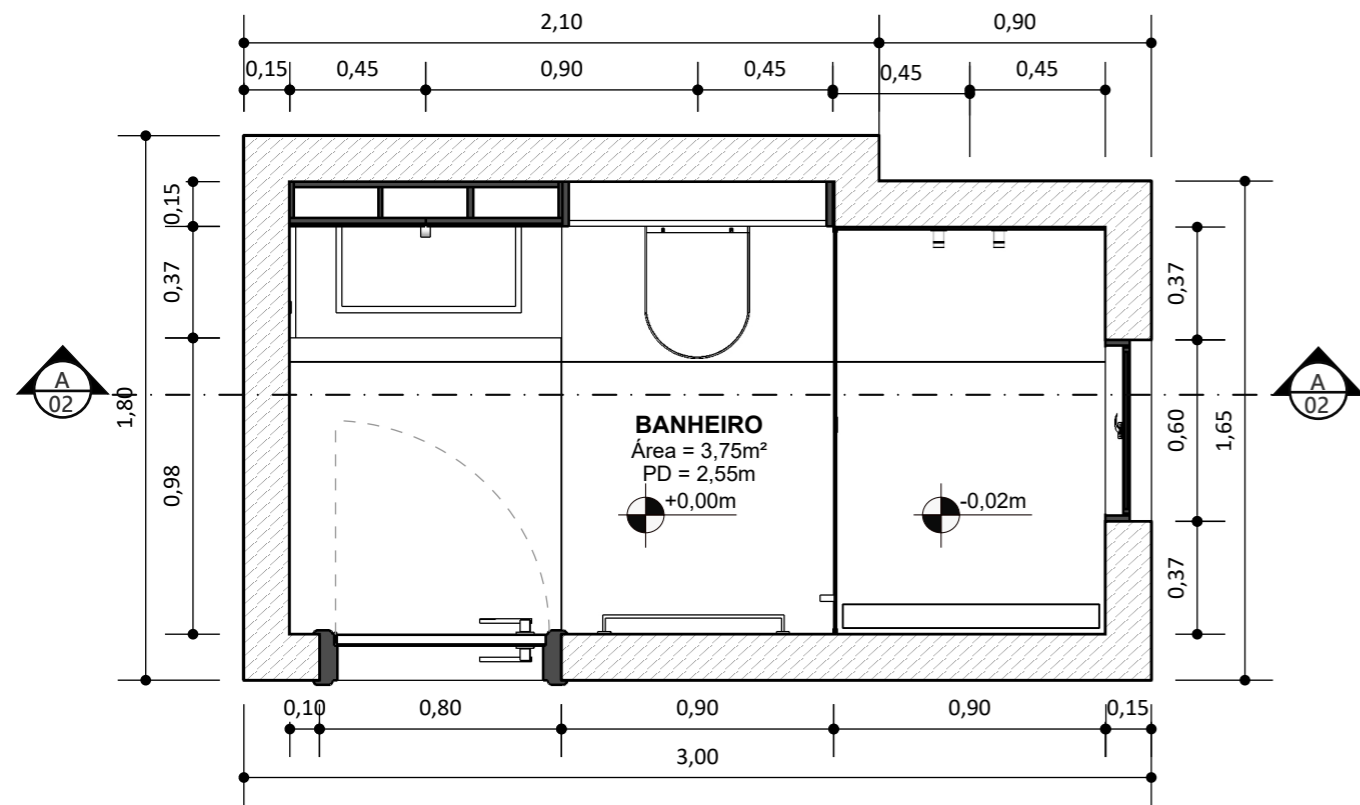

Planta Baixa - Banheiro

Esc: 1/25

- ESPELHO COM ÁRMARIO
- CUBA ESCULPIDA EM NANOGLASS POLIDO
- PORCELANATO PIETRA LOMBARDA OFF WHITE - PORTINARI

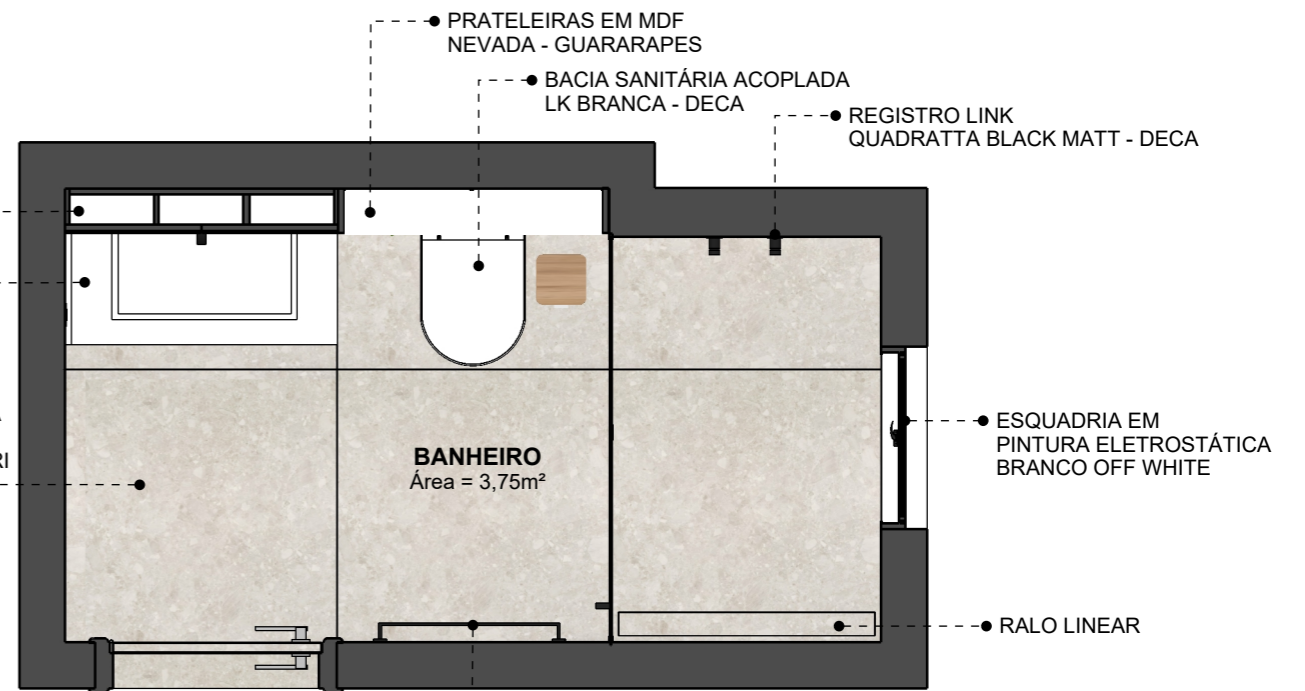

Planta de Layout Humanizada - Banheiro

Esc: 1/25

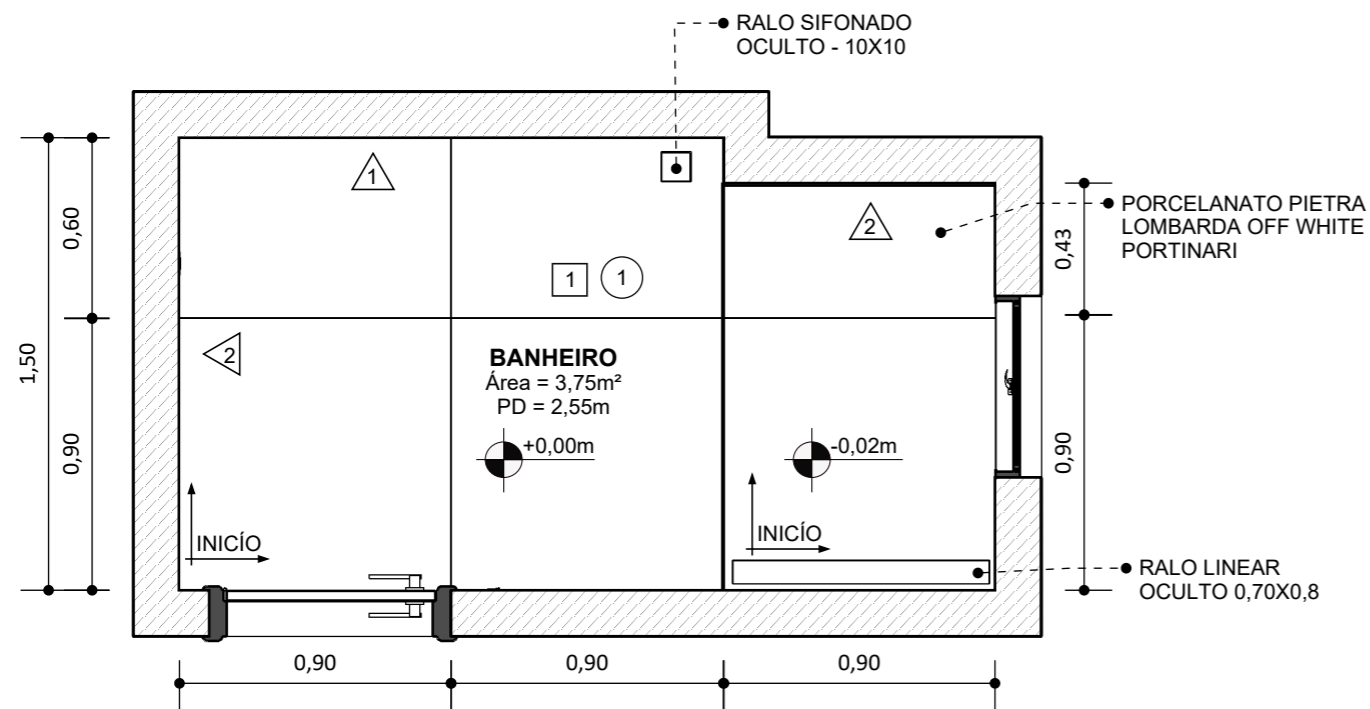

Planta de Piso

Esc: 1/25

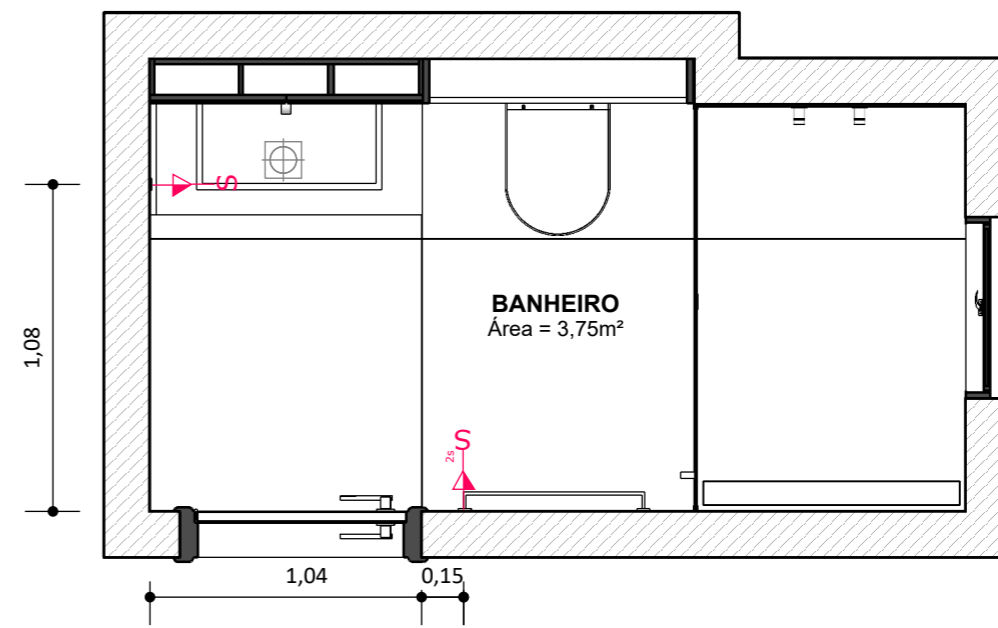

Planta de Pontos Elétricos

Esc: 1/25

ESPECIFICAÇÕES E QUANTITATIVOS		
LEGENDA	ESPECIFICAÇÃO	QUANT.
1	Porcelanato Pietra Lobarda - 90x90 - Portinari	13 m ² - 16 peças
1	Revestimento Branco Decor Ripado - 30x90 - Portobello	4,50 m ² - 20 peças
2	Porcelanato Pietra Lobarda - 90x90 - Portinari	2,27 m ² - 4 peças
1	Forno Pintura tinta Branca	3,70 m ²

LEGENDA INSTALAÇÕES ELÉTRICAS		
SÍMBOLO	TIPO	NOTAS
→	Tomada de Parede Meia Altura	H= 1,30m piso acabado
2S	Interruptor de duas sessões	H= 1,30m piso acabado
S	Interruptor de uma sessão	H= 1,30m piso acabado

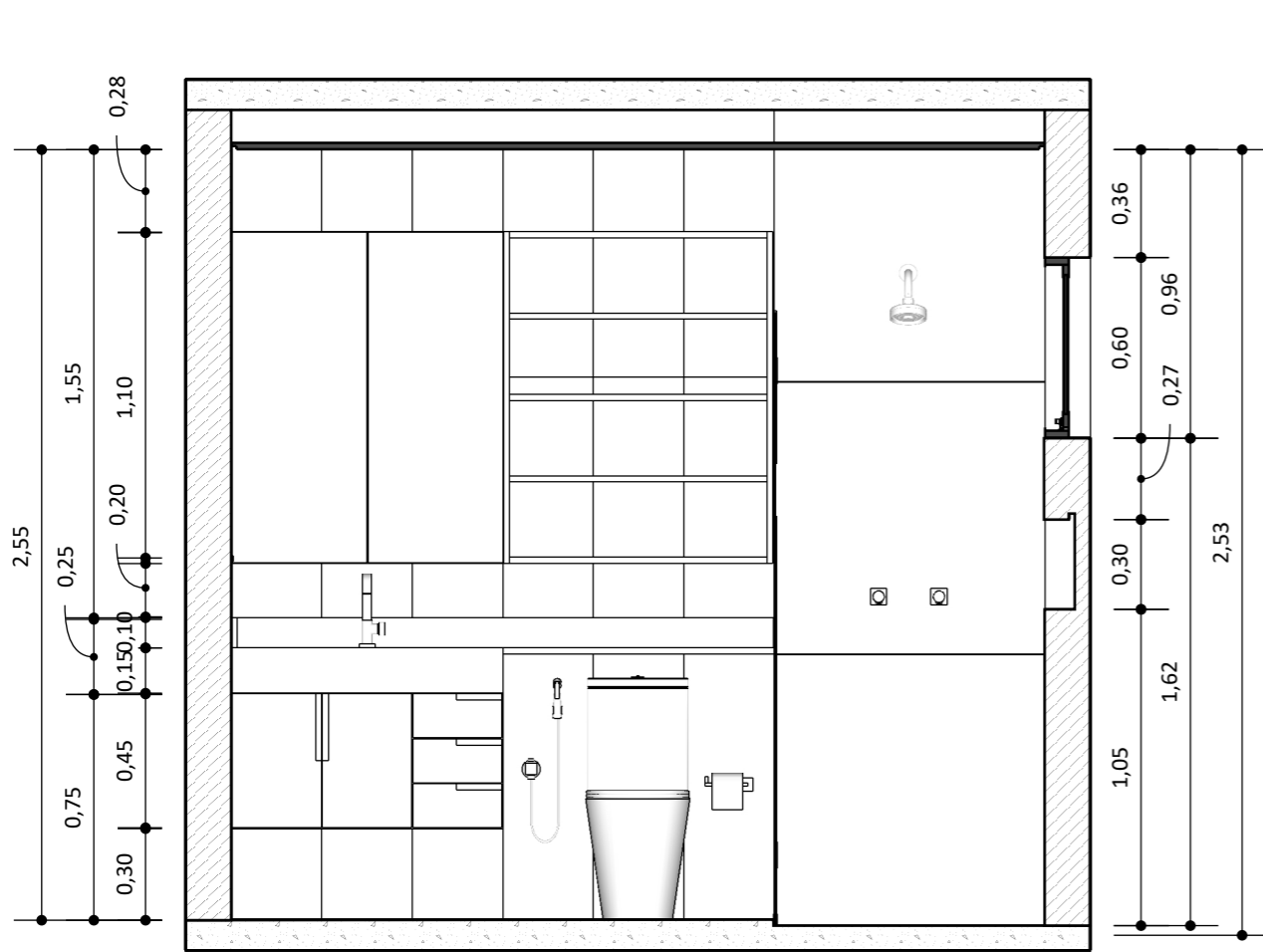

Corte A - Banheiro

Esc: 1/25

REVESTIMENTO BRANCO DECOR RIPADO PORTOBELLO 30X90

ÁRMARIO COM ESPELHO E ILUMINAÇÃO EMBUTIDA

TORNEIRA POLO BLACK MATT - DECA

CUBA ESCULPIDA EM NANOGLASS POLIDO

ARMARIO EM MDF DURATEX FREIJÓ

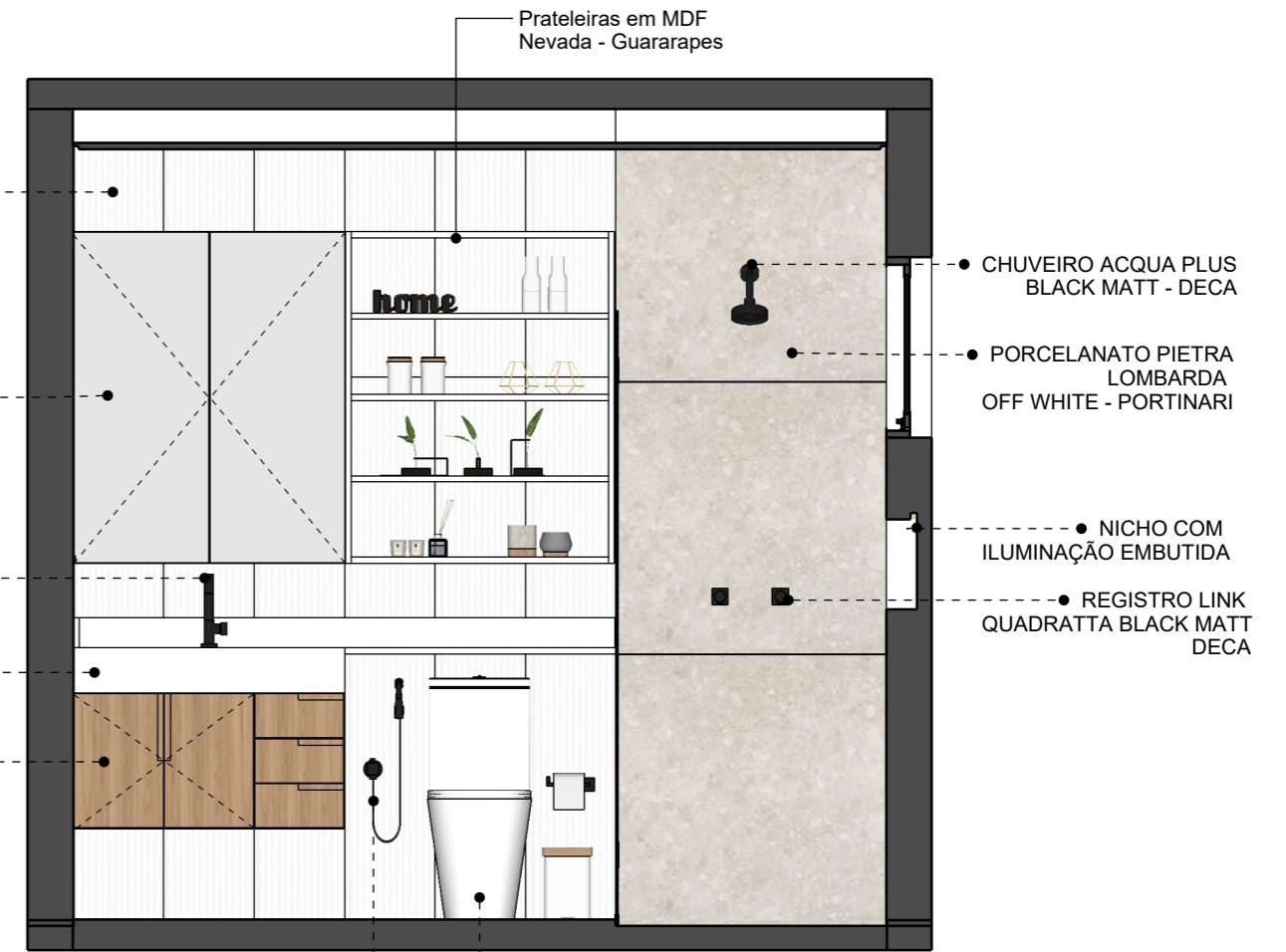

Vista A Humanizada - Banheiro

Esc: 1/25

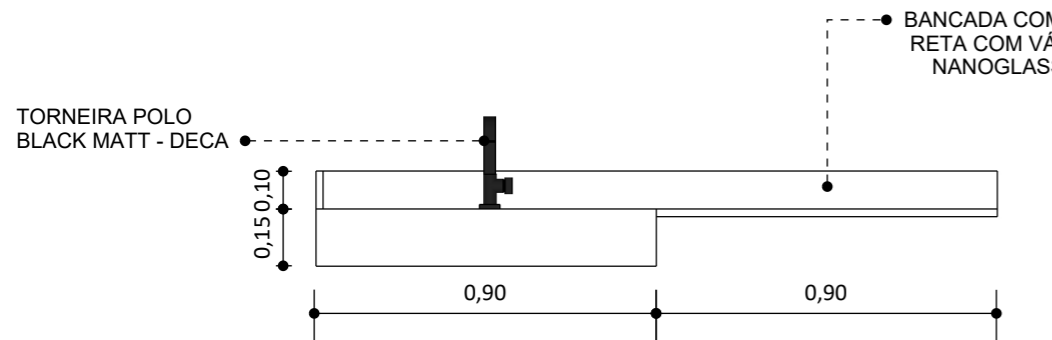

Vista Frontal - Bancada

Esc: 1/20

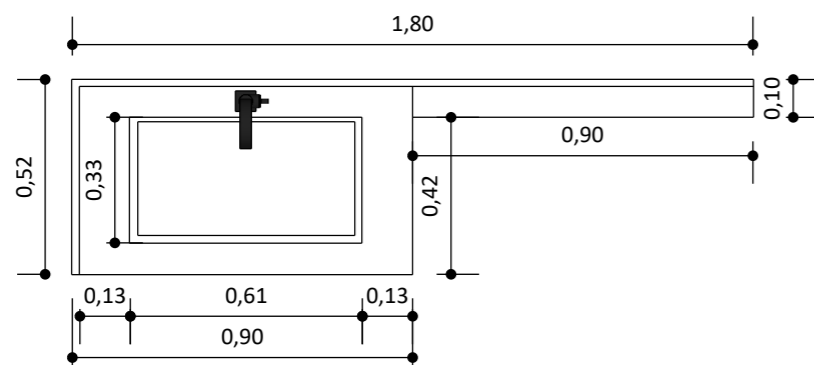

Vista Superior - Bancada

Esc: 1/20

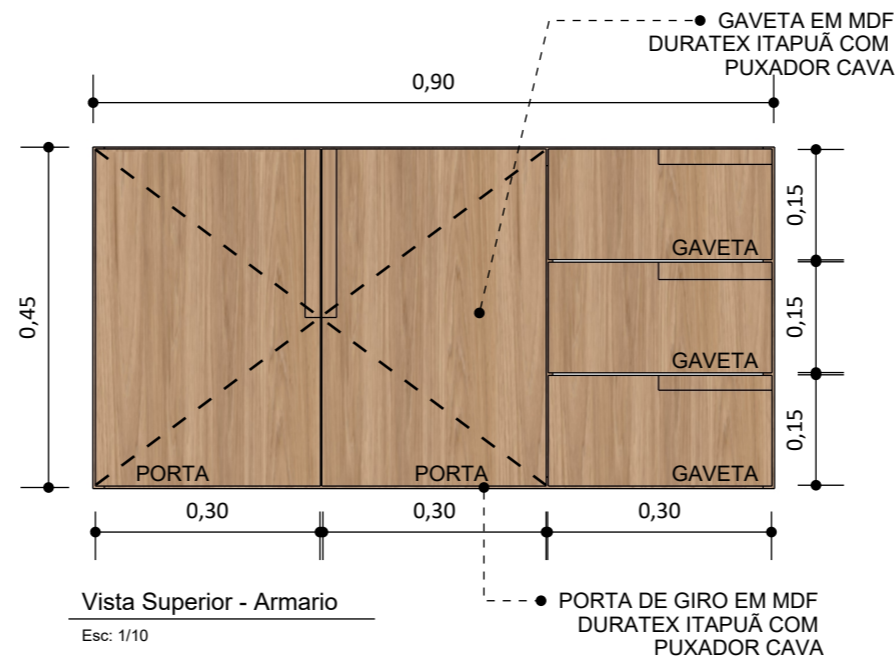

Vista Superior - Armario

Esc: 1/10

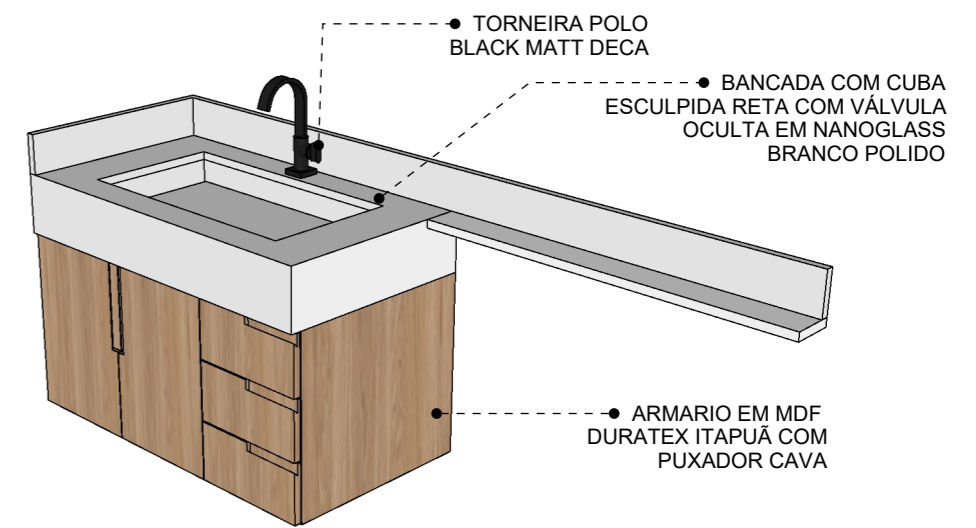

Perspectiva - Armario Banheiro

LAVABO AZUL MOODBOARD

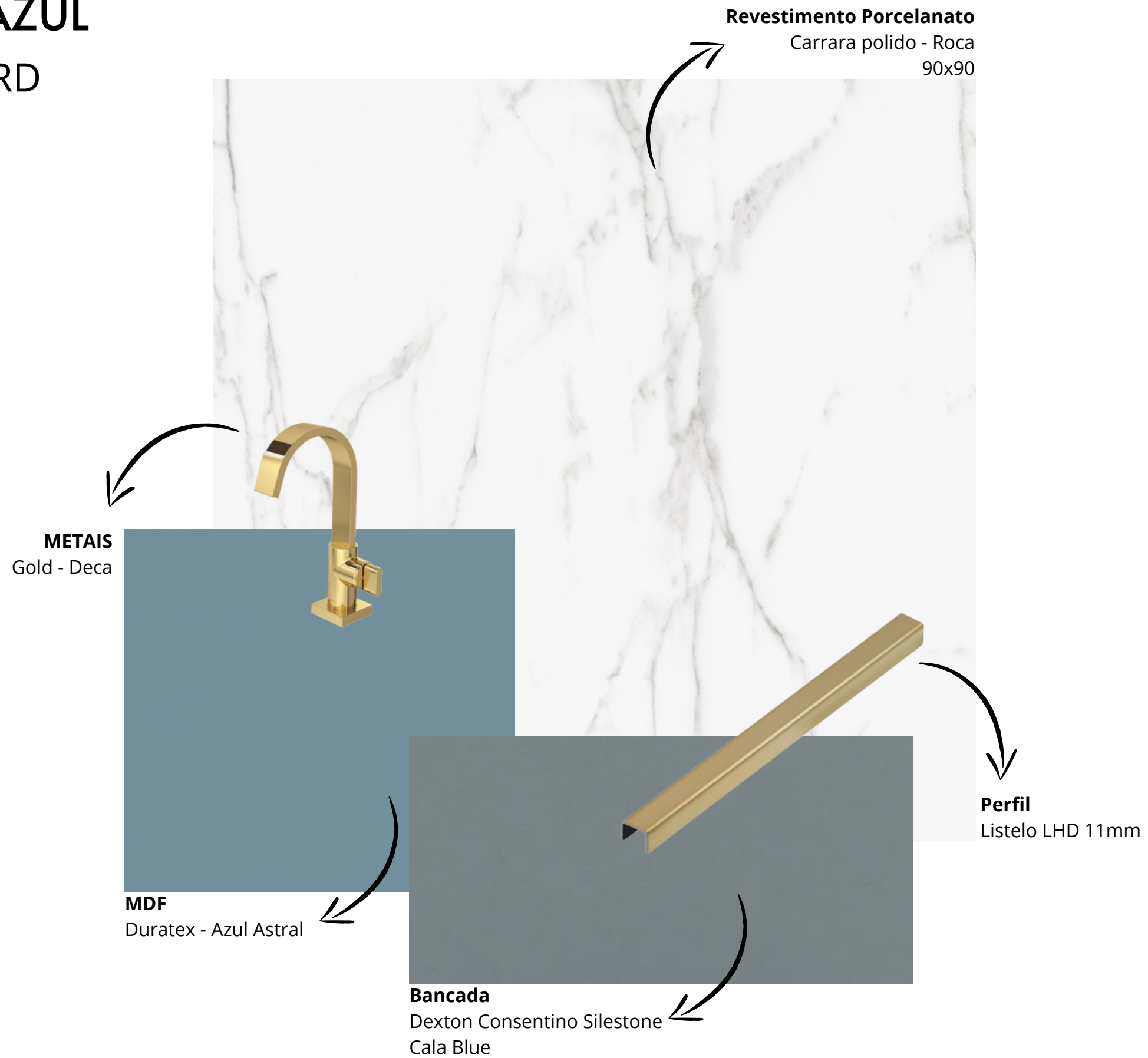



LAVABO AZUL

FICHA TÉCNICA

Tipo: Projeto de estudo

Ano: 2022

Autoria: Rafaela Santos

"Azul!" esse foi a escolha para esse projeto, optamos por uma paleta de cores neutras, mas com um toque de cor. Criamos então um lavabo contemporâneo e cheio de personalidade. O principal protagonista é a marcenaria, escolhemos o MDF Azul Astral da Duratex e na bancada o Dekton Cala Blue.

Para seguir nos tons neutros foi proposto o porcelanto Calacada no piso, nas paredes a tinta nuvem de papel, da Suvil e por fim um ripado branco. Com objetivo de trazer mais elegância, usamos perfis, metais e pedente da cor gold.

SOFTWARES

- Sketchup
- Layout
- Vray
- Photoshop



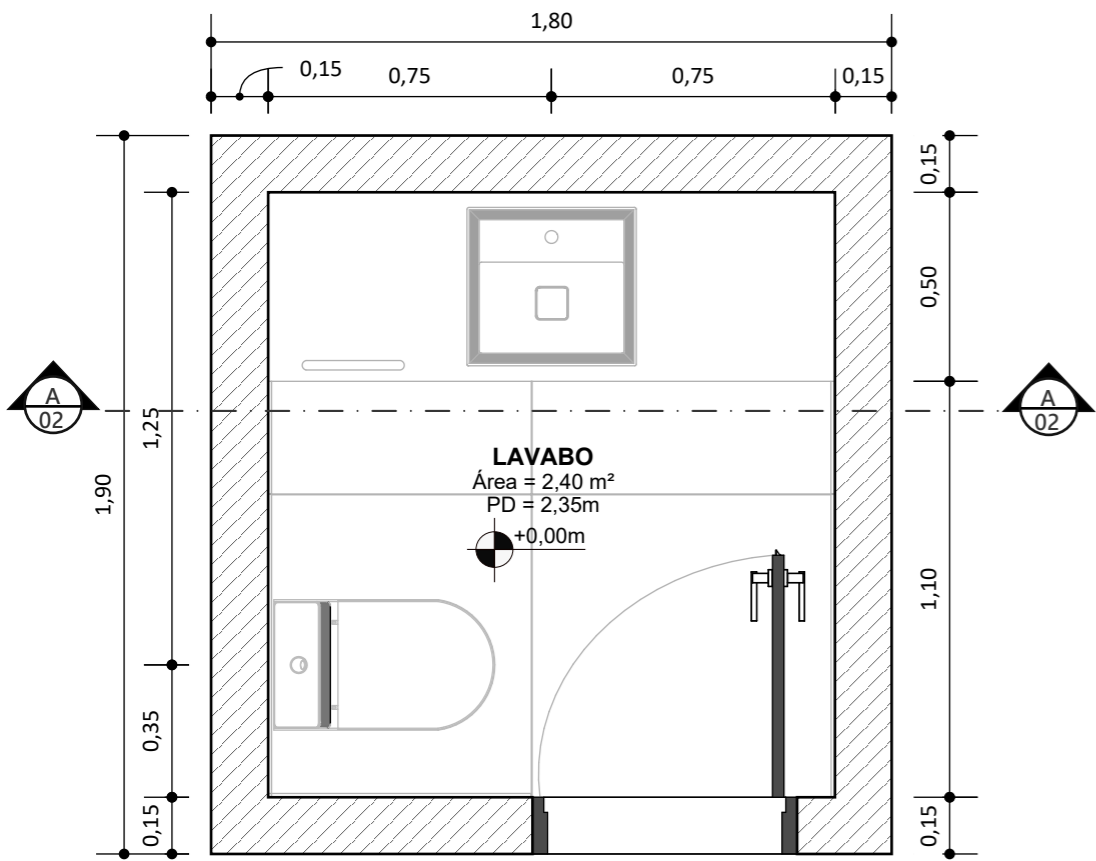

Planta Baixa - Lavabo

Esc: 1/25

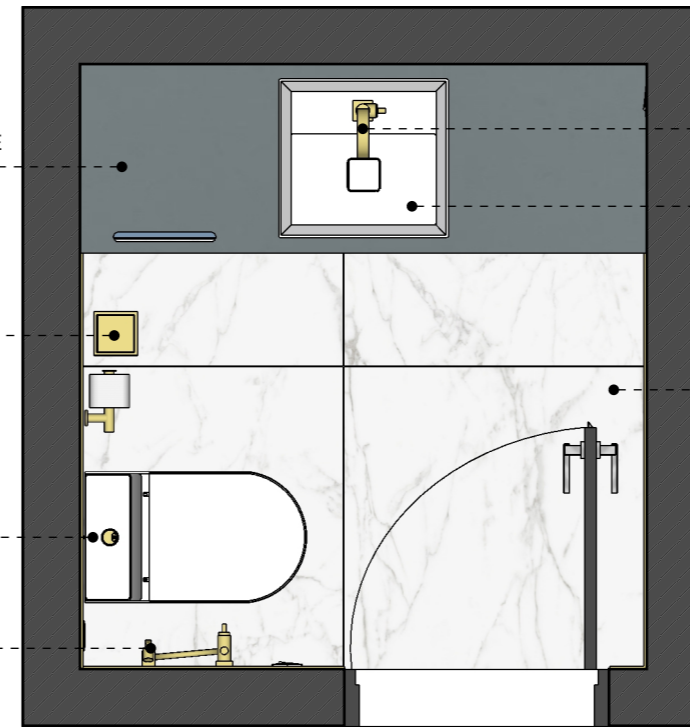

Planta de Layout

Esc: 1/20

- TORNEIRA BICA ALTA POLO GOLD - DEC A
- CUBA DE APOIO QUADRADA BRANCA 35X35 - INCEPA
- PISO CALACATA 80X80 - ROCA

ESPECIFICAÇÕES E QUANTITATIVOS	
LEGENDA	ESPECIFICAÇÕES
1	Porcelanato Calacata - 80x80 - Roca
1	Porcelanato Calacata - 80x80 - Roca
2	Tinta Nuvem de Papel - Suvinil
1	Forro Pintura tinta Branca

LEGENDA ILUMINAÇÃO		
SÍMBOLO	QTD.	ESPECIFICAÇÕES
	1	Spot de embutir quadruplo PAR20
	2	Pendente Ponte
	1	Perfil de Embutir 3M (2cm)

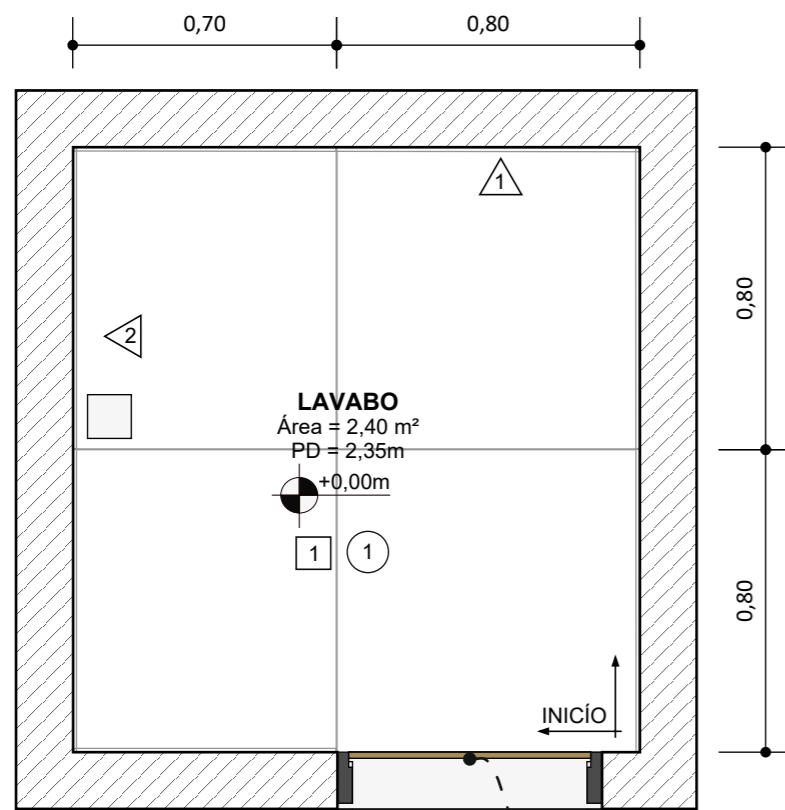

Planta de Paginação

Esc: 1/20

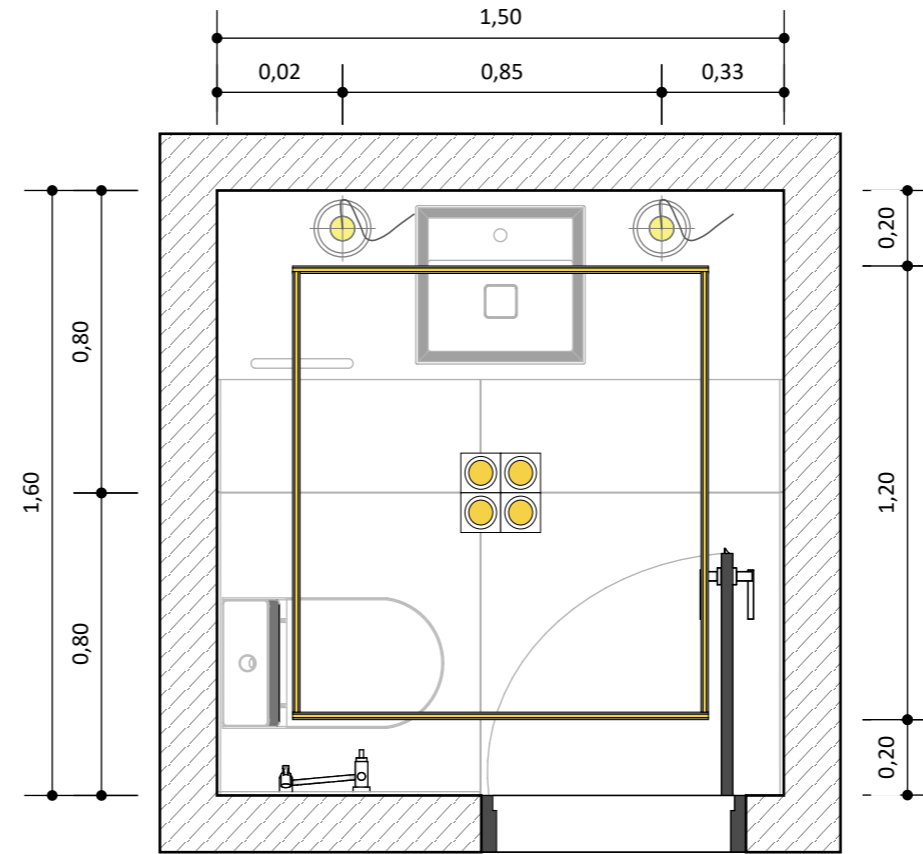

Planta Luminotécnica

Esc: 1/20

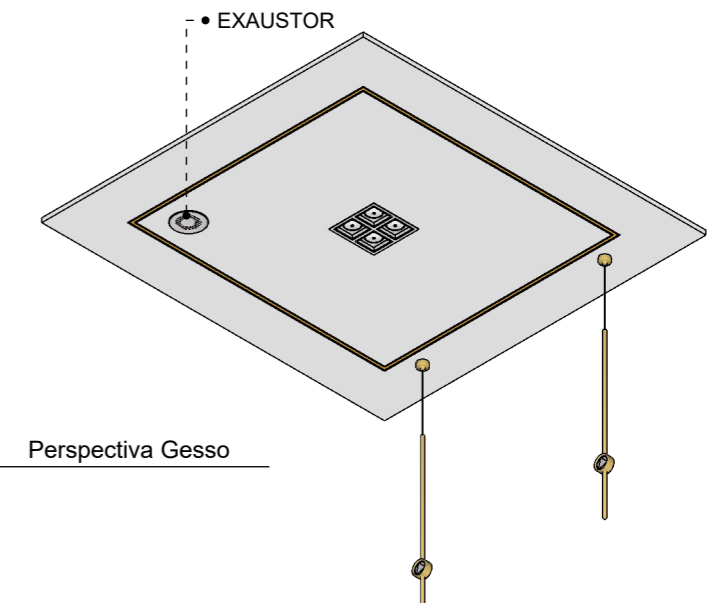

Perspectiva Gesso

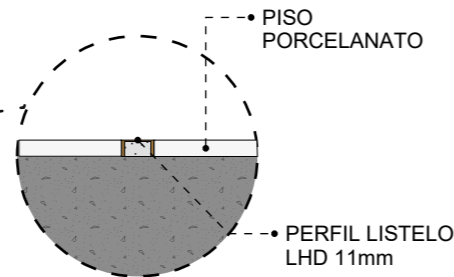

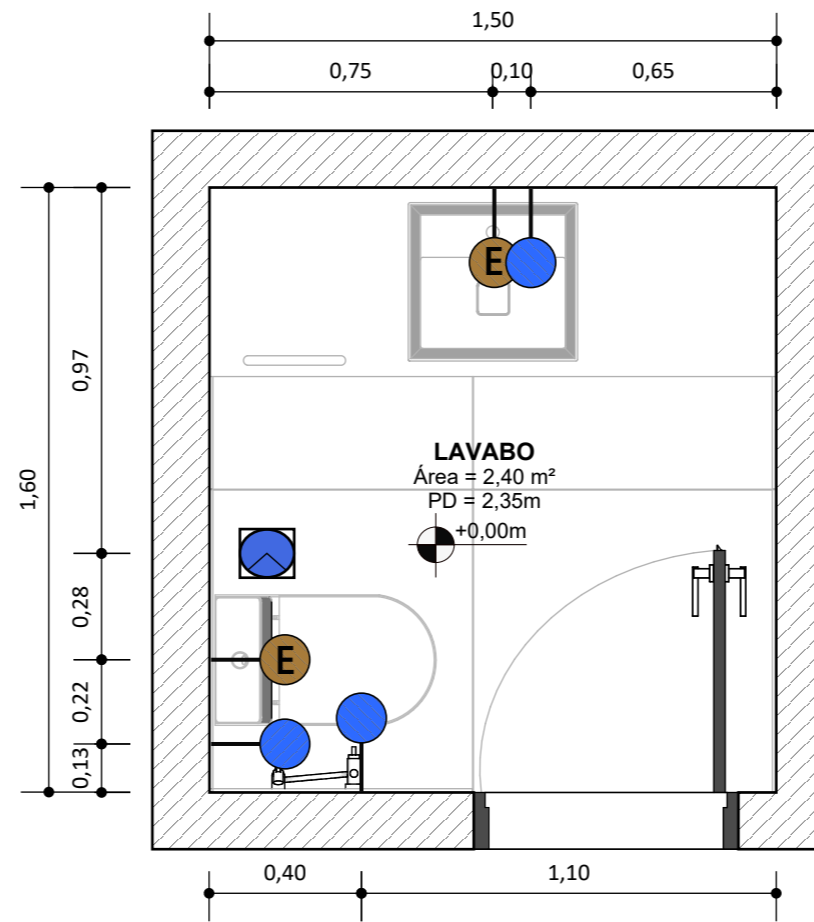

Planta de Pontos Hidráulicos

Esc: 1/20

LEGENDA DE PONTOS HIDRÁULICOS	
SÍMBOLO	ESPECIFICAÇÕES
	Ponto de saída de água fria
	Ponto de saída de esgoto
	Ralo

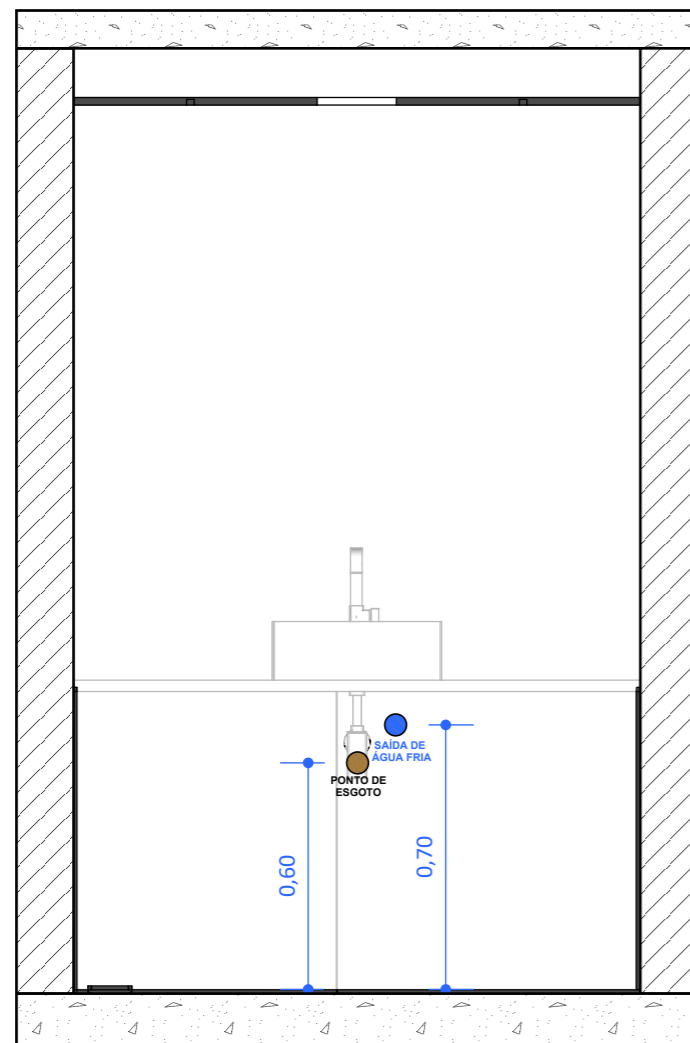

Vista A

Esc: 1/20

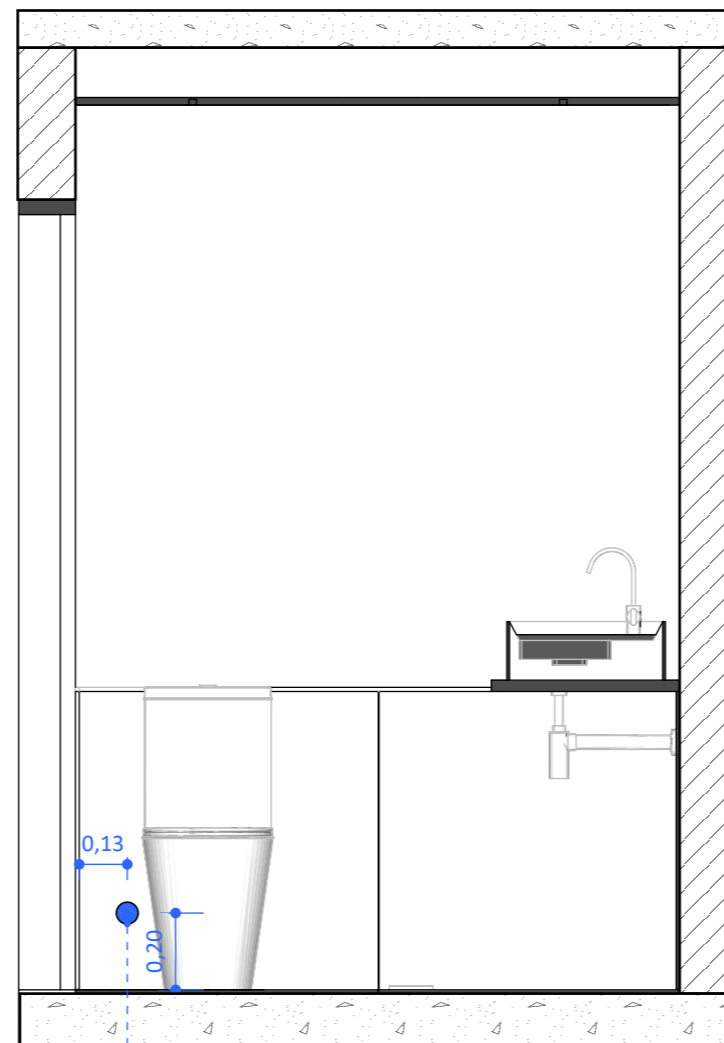

Vista B

Esc: 1/20

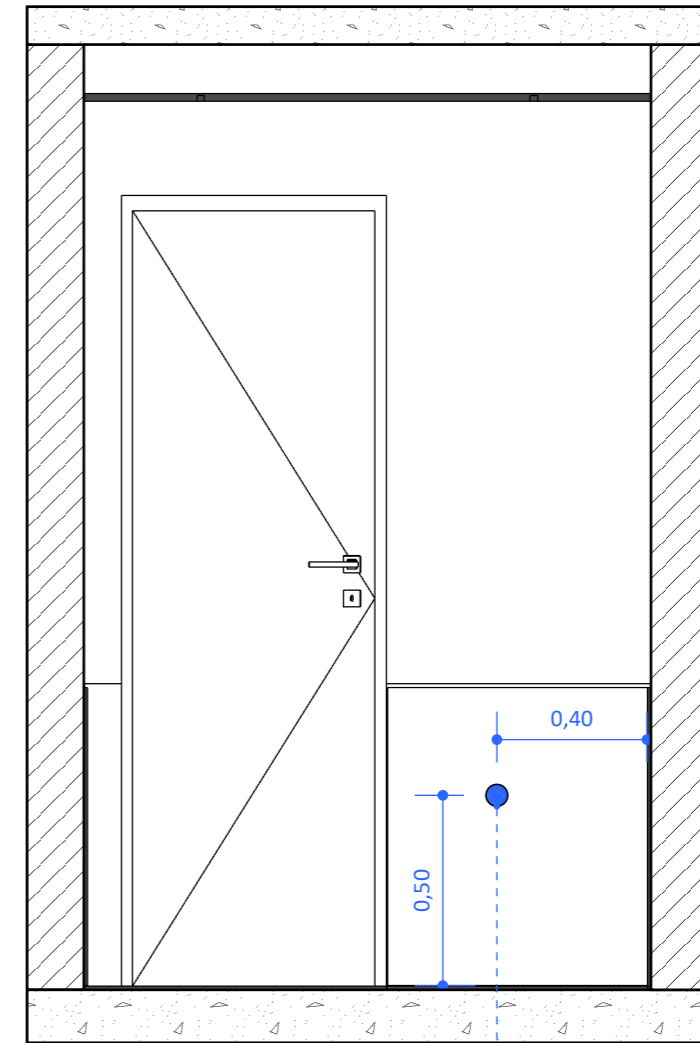

Vista C

Esc: 1/20

SAÍDA ÁGUA FRIA
CAIXA ACOPLADA

SAÍDA DE ÁGUA FRIA
DUCHA HIGIÊNICA

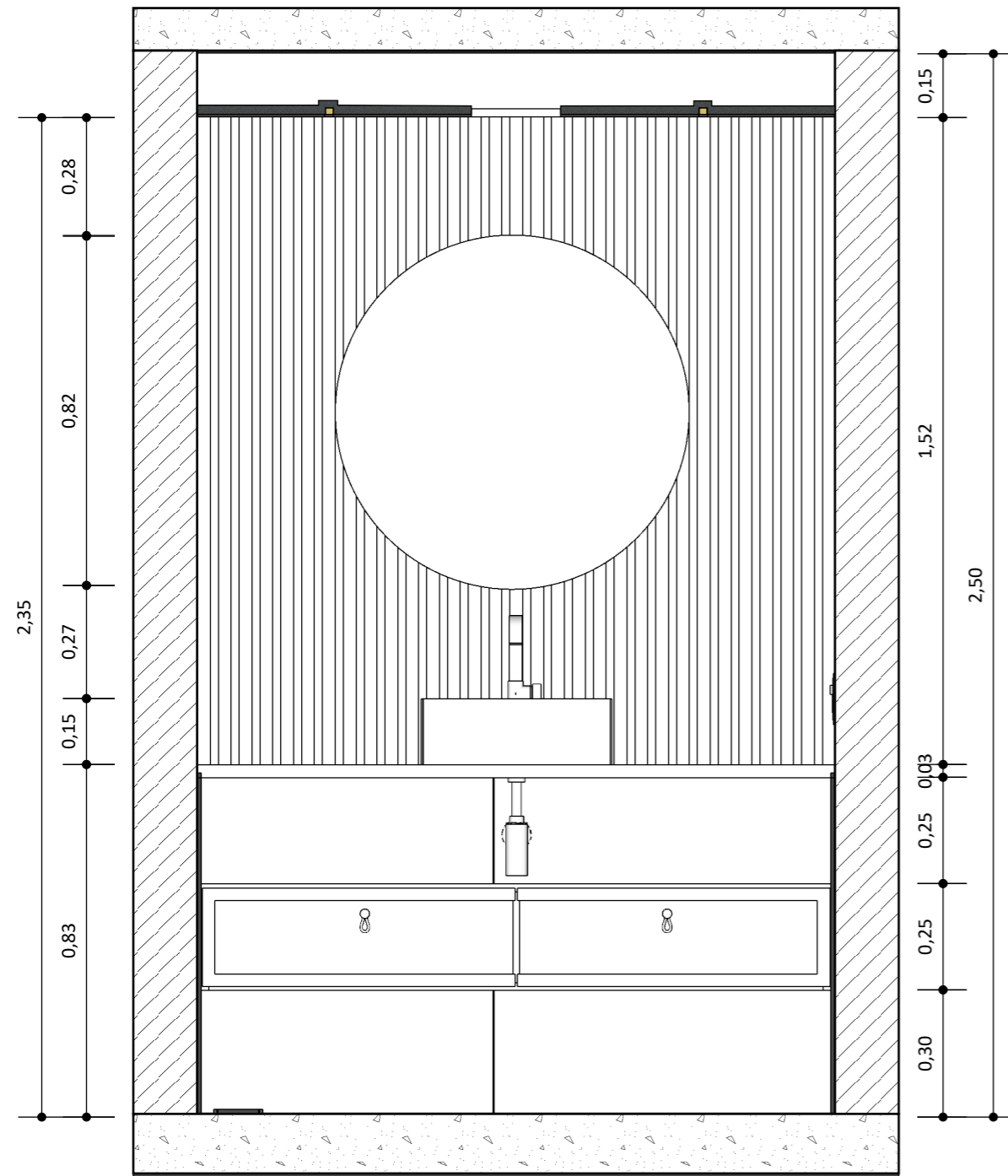

Corte A Técnico

Esc: 1/15

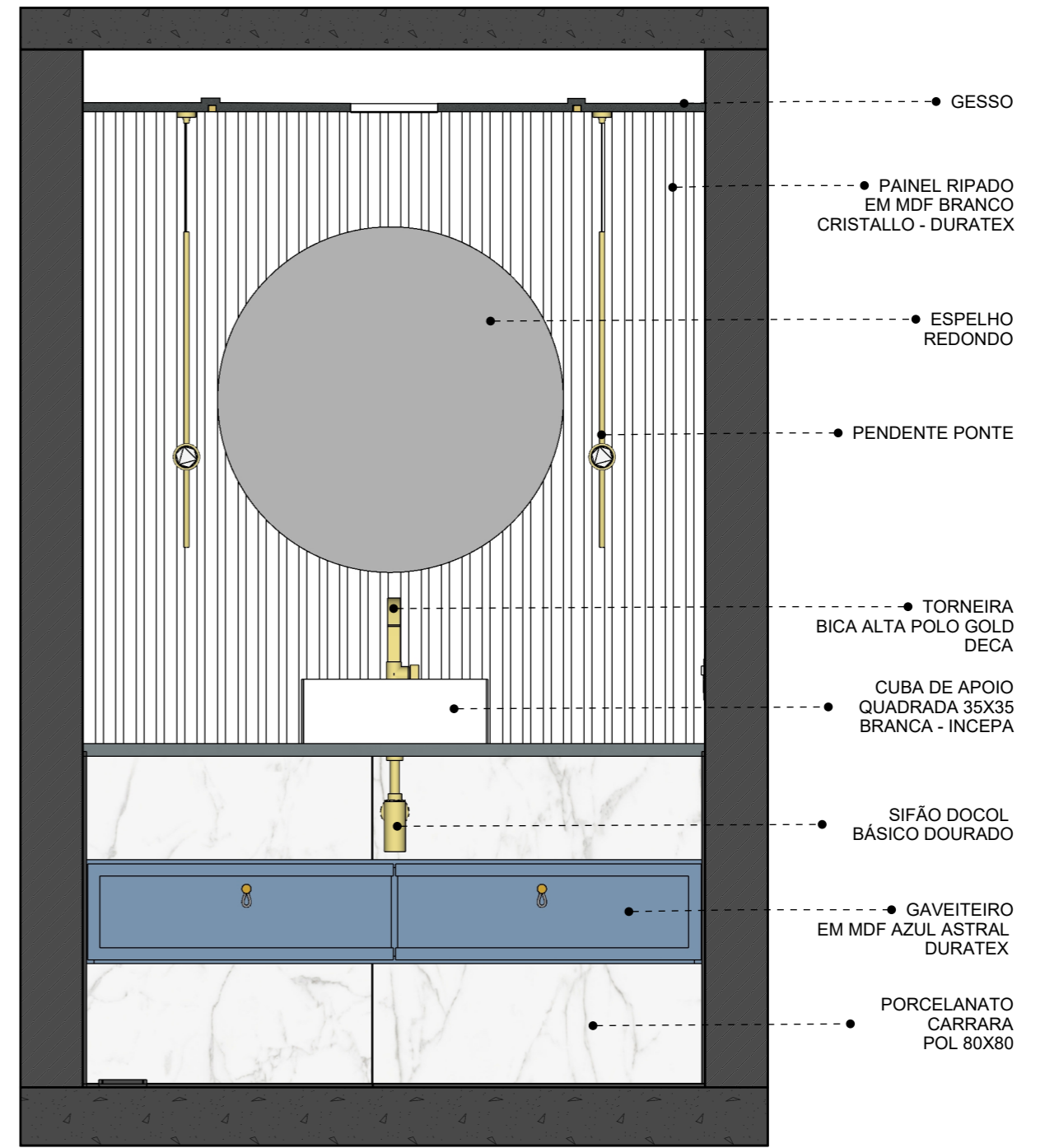

Vista A Humanizada

Esc: 1/15

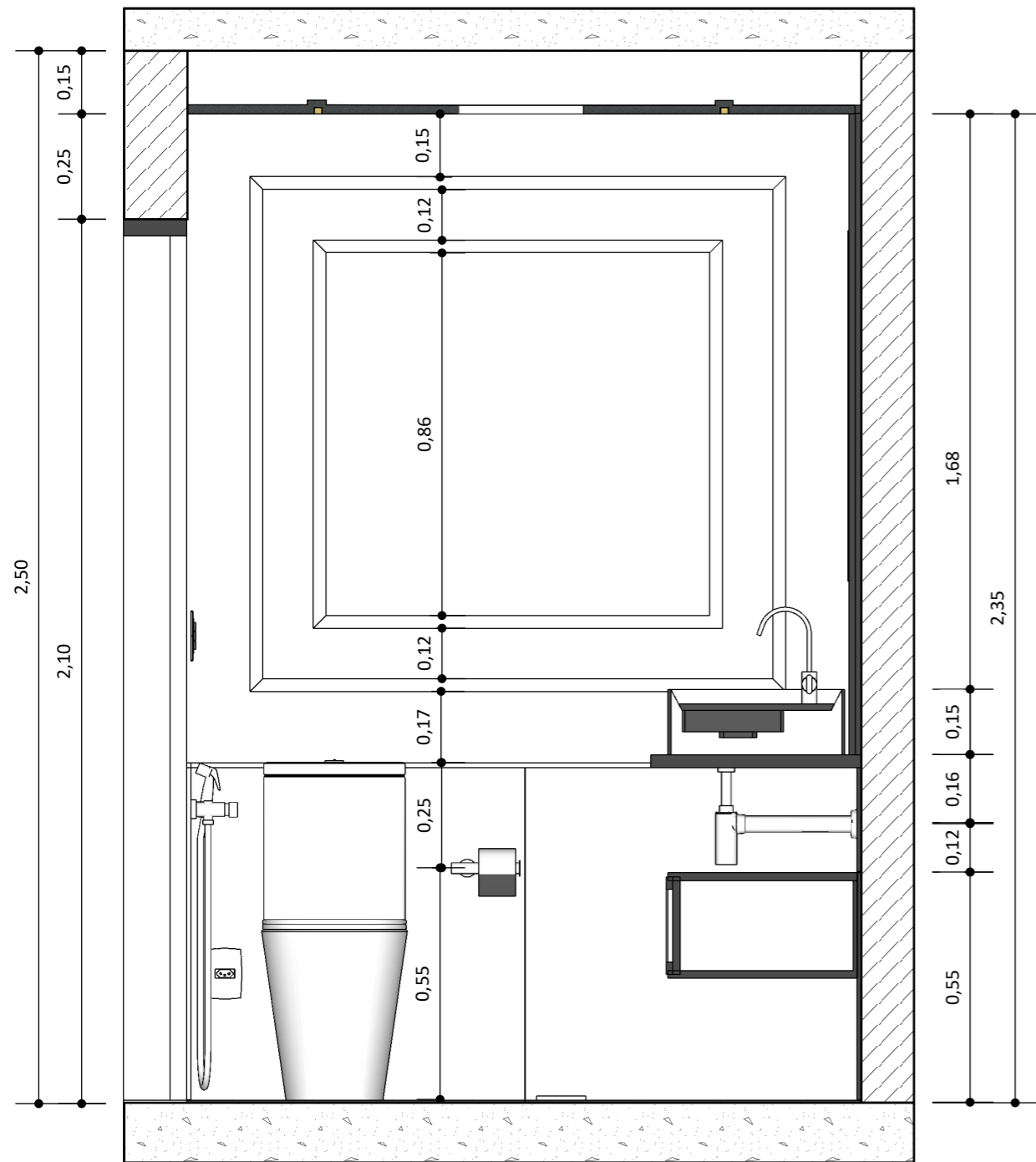

Corte B Técnico

Esc: 1/15

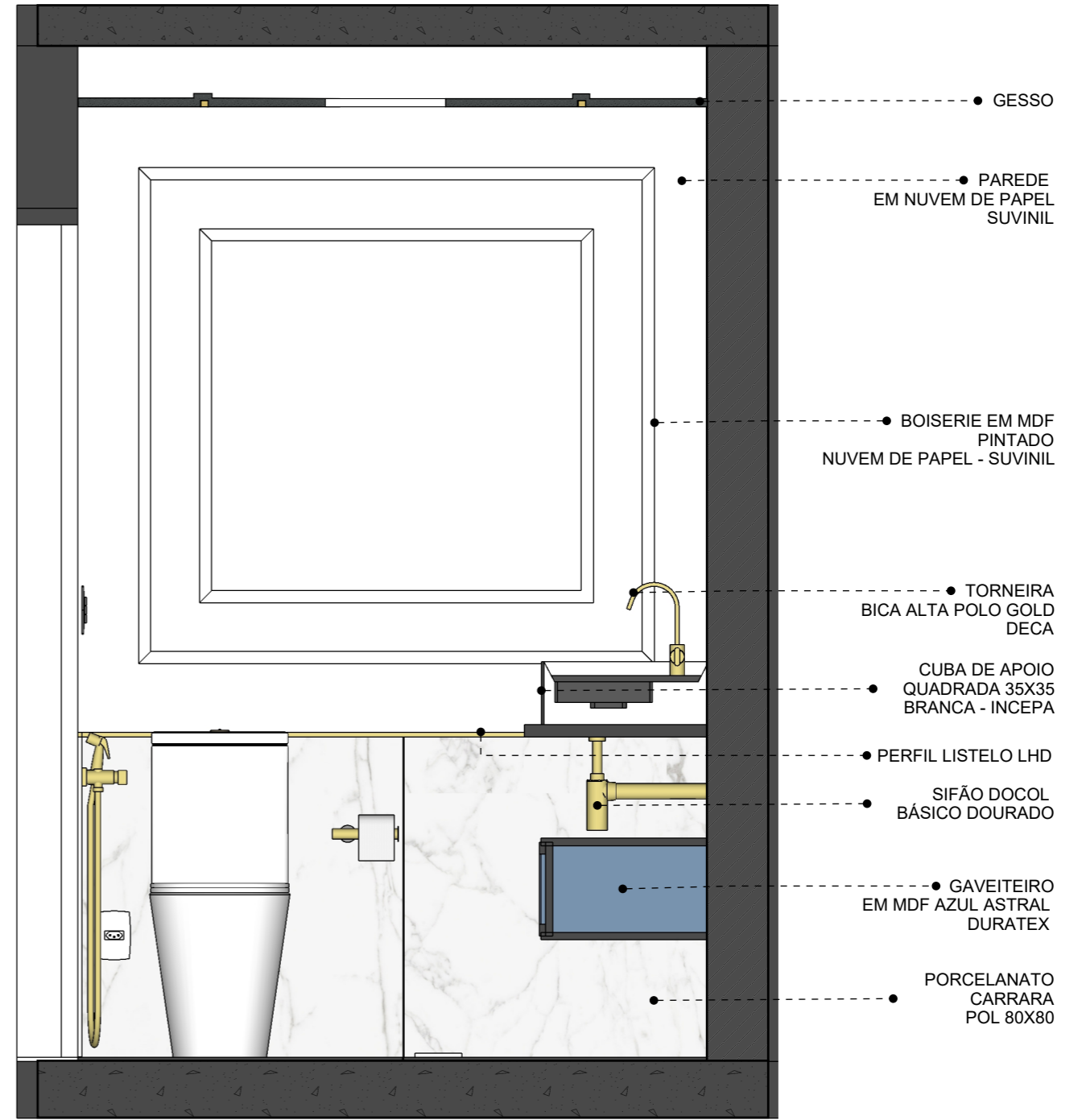

Vista B Humanizada

Esc: 1/15

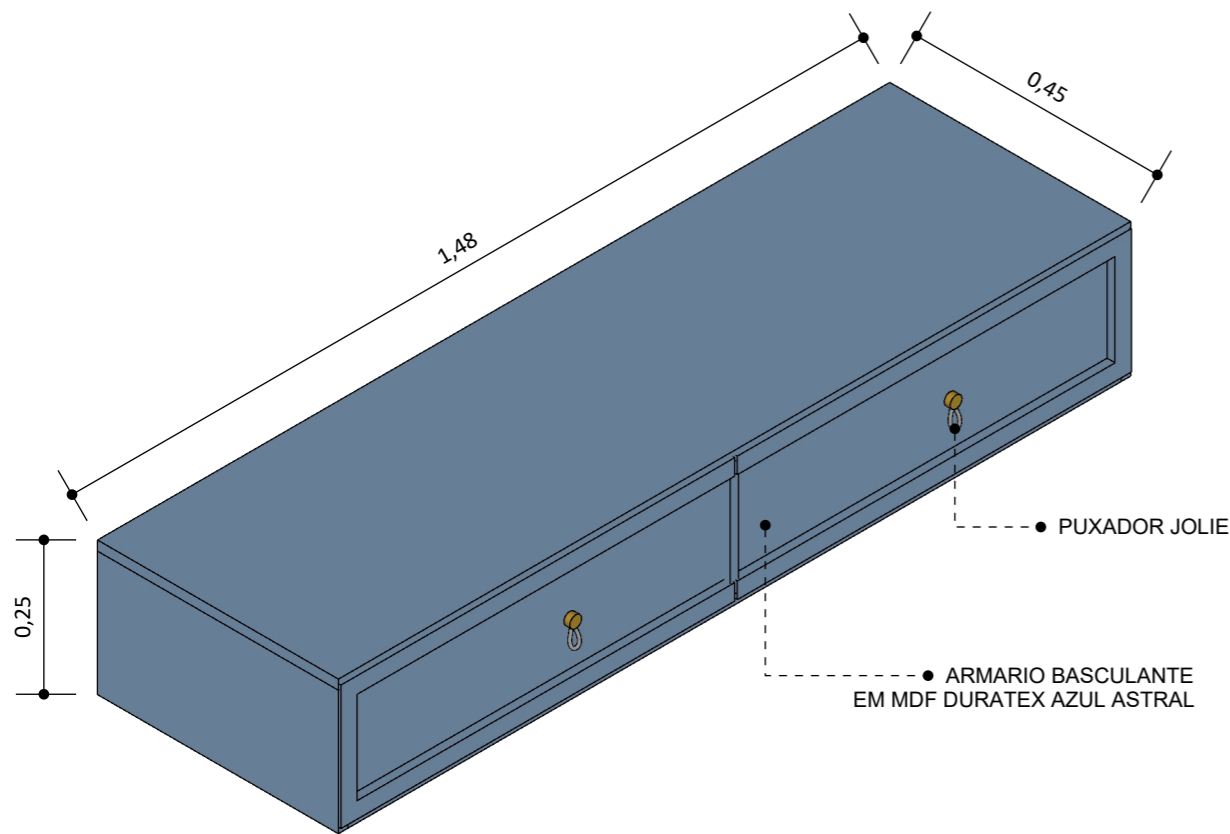

Isometrica - Armario

Esc: 1/10

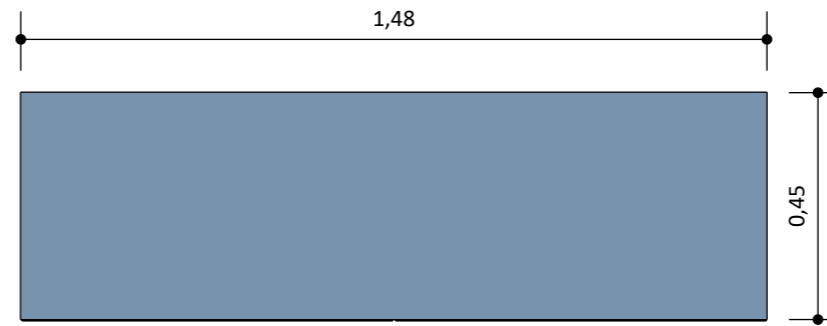

Vista Superior - Armario

Esc: 1/15

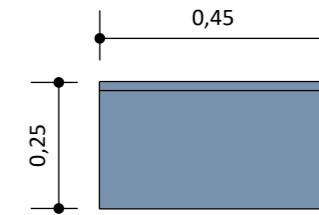

Vista Lateral

Esc: 1/15

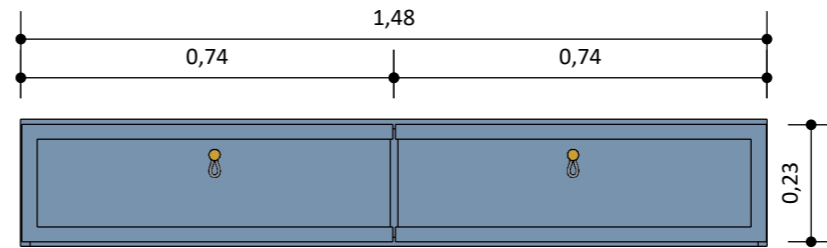

Vista Frontal - Armario

Esc: 1/15

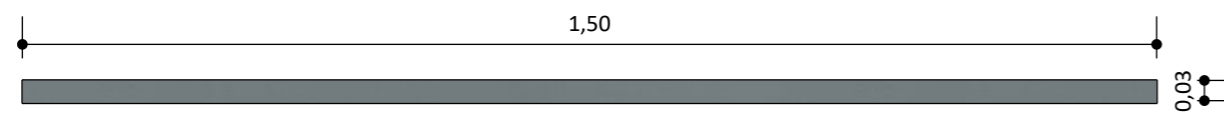

Vista Frontal Marmoraria

Esc: 1/10

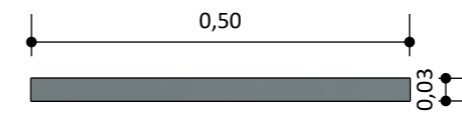

Vista Lateral

Esc: 1/10

BANCADA EM DEKTON
CONSENTINO SILESTONE
CALA BLUE

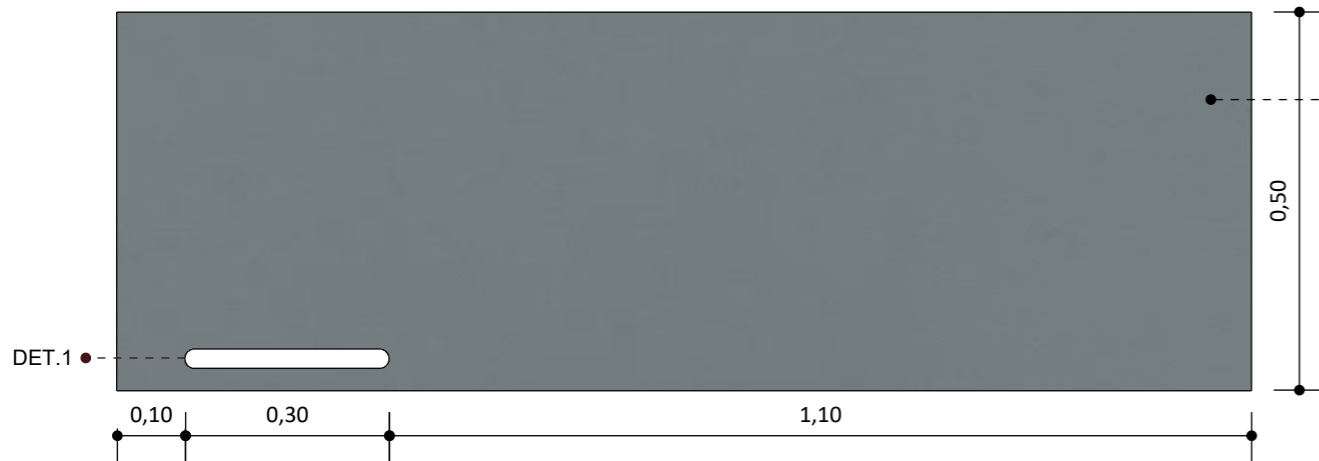

Vista Superior

Esc: 1/10

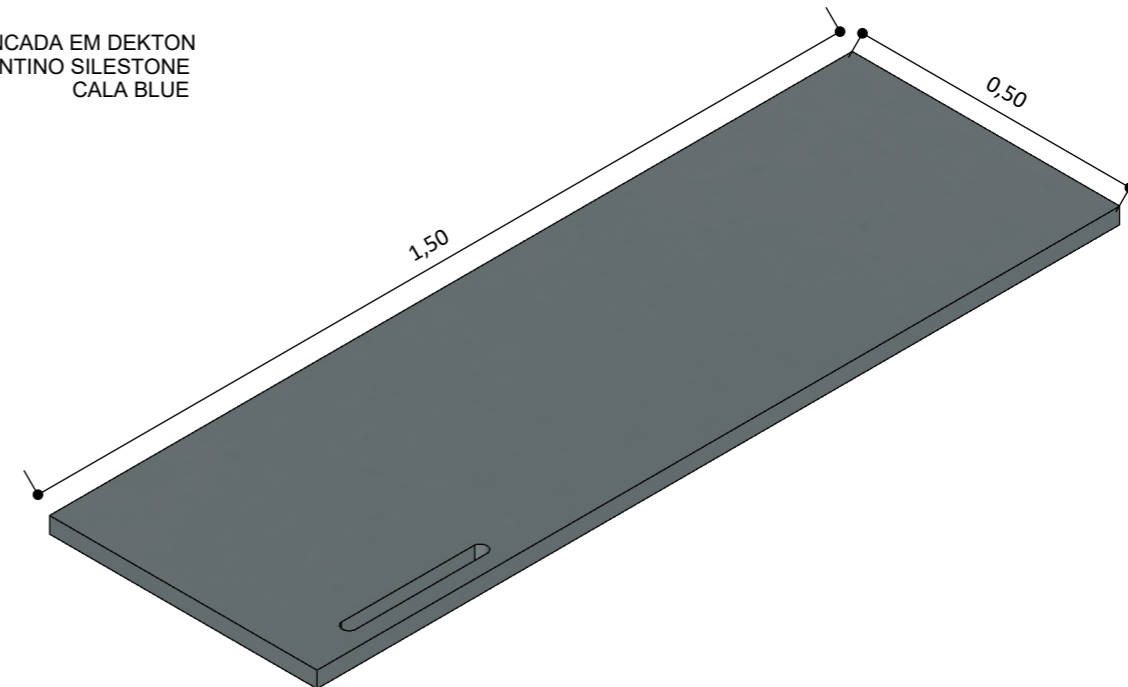

Isométrica

Esc: 1/10

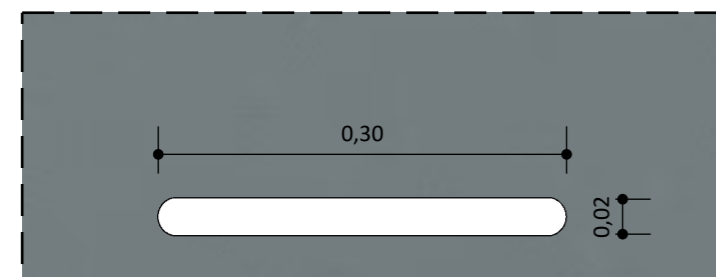

Det. 01 - Detalhe Toalheiro

Esc: 1/5

HOME OFFICE SILK MOODBOARD



MDF
Guararapes Preto Silk



MDF
Duratex Carvalho Hanover

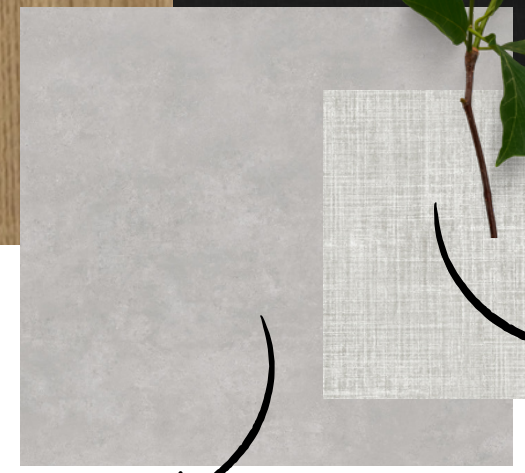

Parede
Cimento Queimado

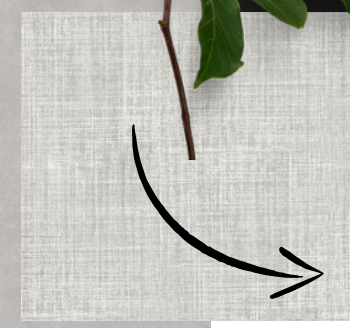

Tecidos
Linho Cinza

HOME OFFICE SILK

FICHA TÉCNICA

Localização: Aguas Claras, Brasília - DF

Ano: 2022

Autor: Projeto autoral

O home office foi feito para uma consultoria, onde a cliente não queria muitas intervenções estruturais. Sendo assim, foi proposto um novo layout, a criação da estante e pateleiras para mais armazenamento.

A paleta de cores escolhida foi com base nos gostos da cliente, são tons claros mas com a estante em MDF Guararapes preto silk, para trazer mais destaque. Para o restante usamos tons de madeira, cinza e branco com intuito de trazer mais relaxamento e conforto.

SOFTWARES

• AutoCad • Sketchup • Layout • Vray • Photoshop





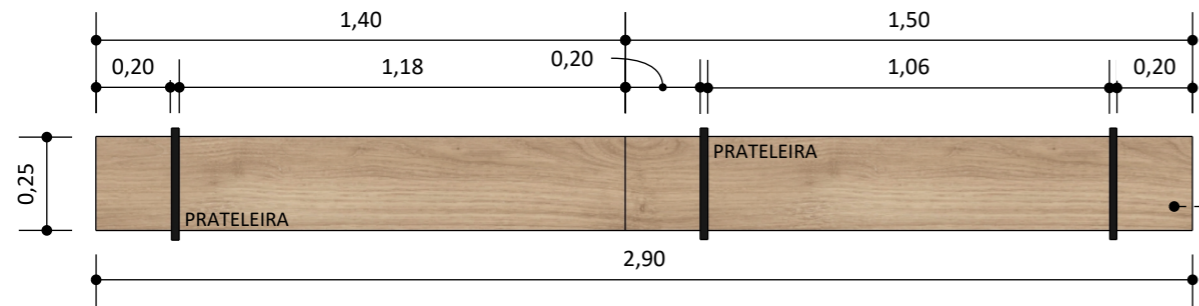

Planta Baixa - Prateleira suspensa

Esc: 1/20

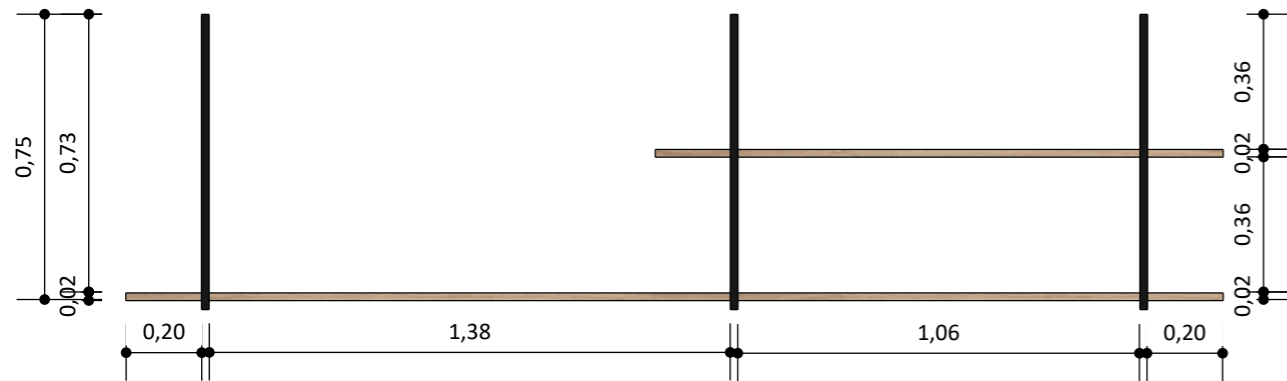

Vista Frontal - Prateleira Suspensa

Esc: 1/20

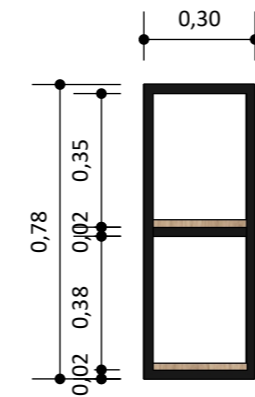

Vista Lateral Direita - Prateleira Suspensa

Esc: 1/20

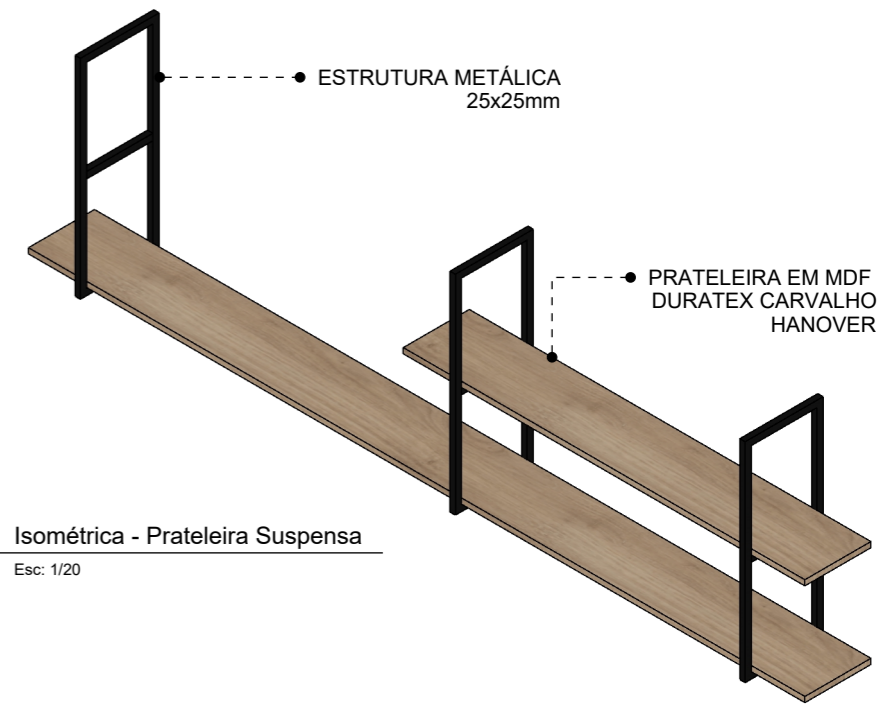

Isométrica - Prateleira Suspensa

Esc: 1/20

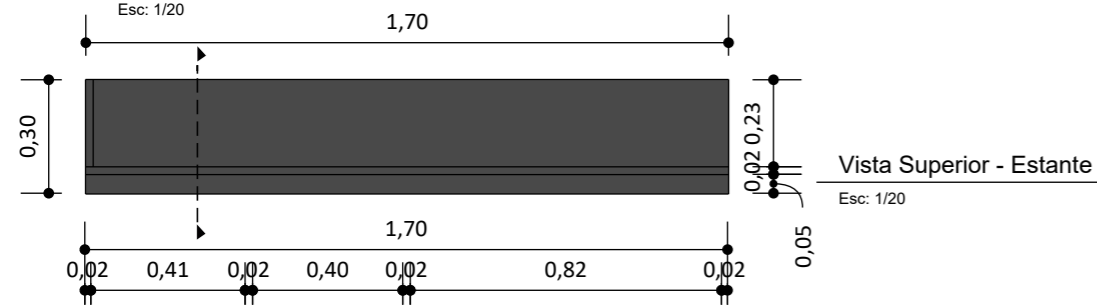

Vista Superior - Estante

Esc: 1/20

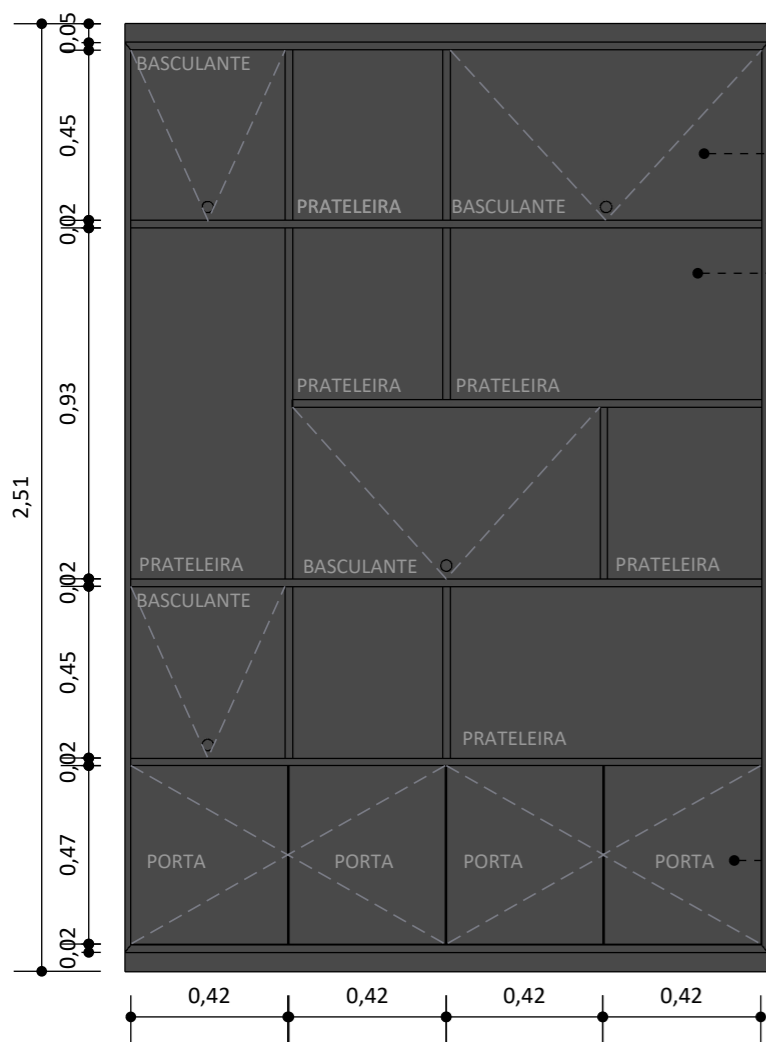

Vista Frontal - Estante

Esc: 1/20

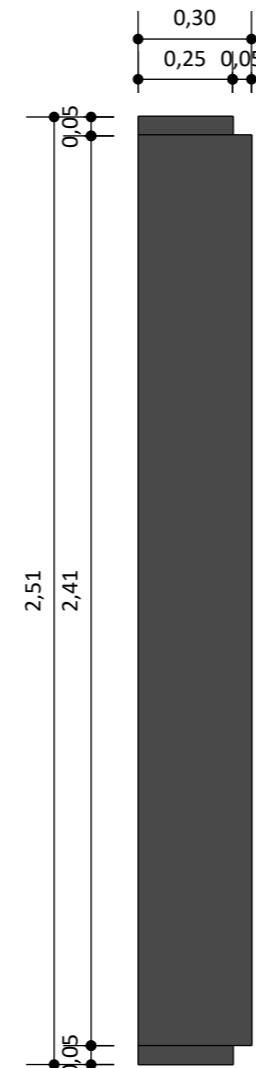

Vista Lateral Direita - Estante

Esc: 1/20

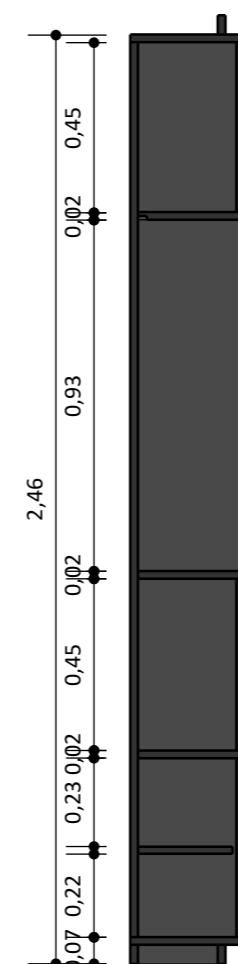

Corte A - Estante

Esc: 1/20

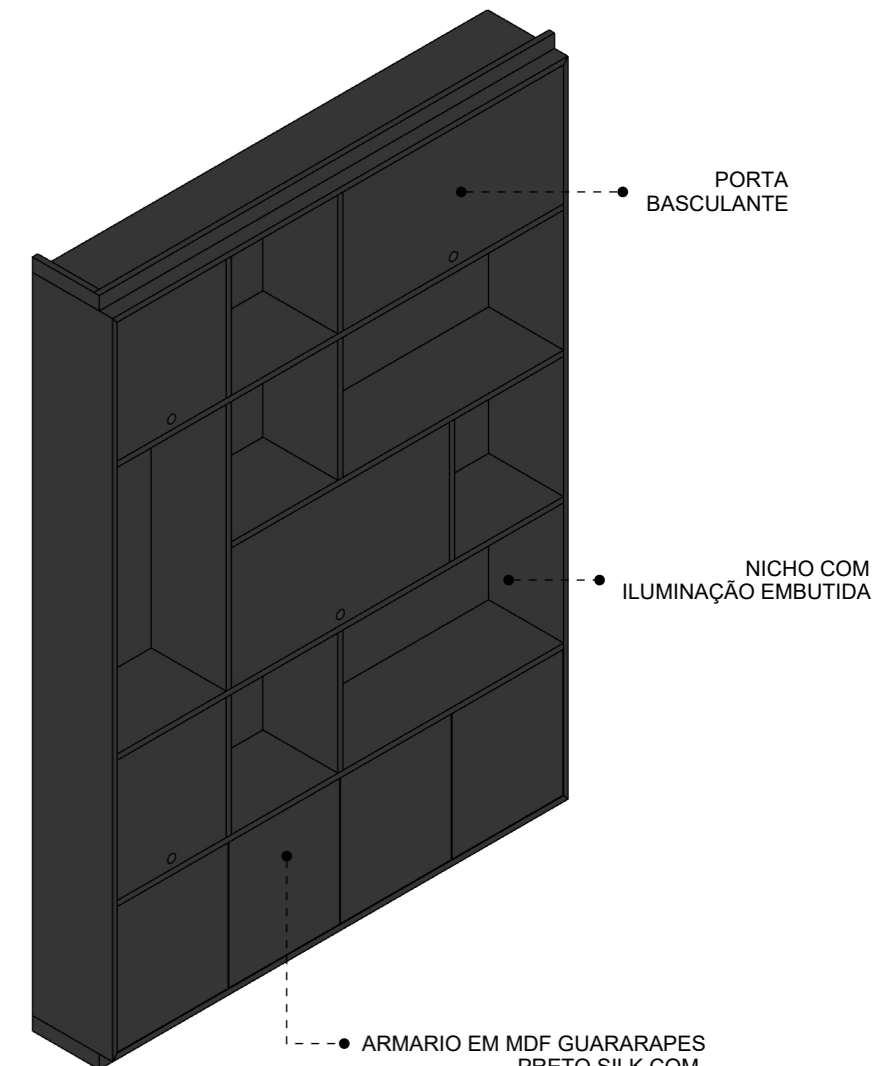

Isométrica - Estante

Esc: 1/20

QUARTO RS MOODBOARD

MDF
Duratex Alabama



Tecido
Linho Azul

MDF
Ripado Branco Fosco

Tecido
Linho Cinza

Quadro
Overlapping Sheets | Joell Santos



QUARTO RS

FICHA TÉCNICA

Localização: Brasília - DF

Ano: 2022

Autor: Projeto de estudo

O Quarto RS foi realizado como um projeto de estudo, a proposta de briefing foi feita para atender um casal jovem. A composição se baseia na paleta de cores sugerida, com a ideia de trazer mais aconchego e elegância, são formados por tons claros de cinza e branco, que varia entre o enxoval, mobiliário e decoração, além da cor de madeira no painel e piso.

SOFTWARES

- AutoCad
- Sketchup
- Layout
- Vray
- Photoshop





Planta de Layout Humanizada

Esc: 1/25

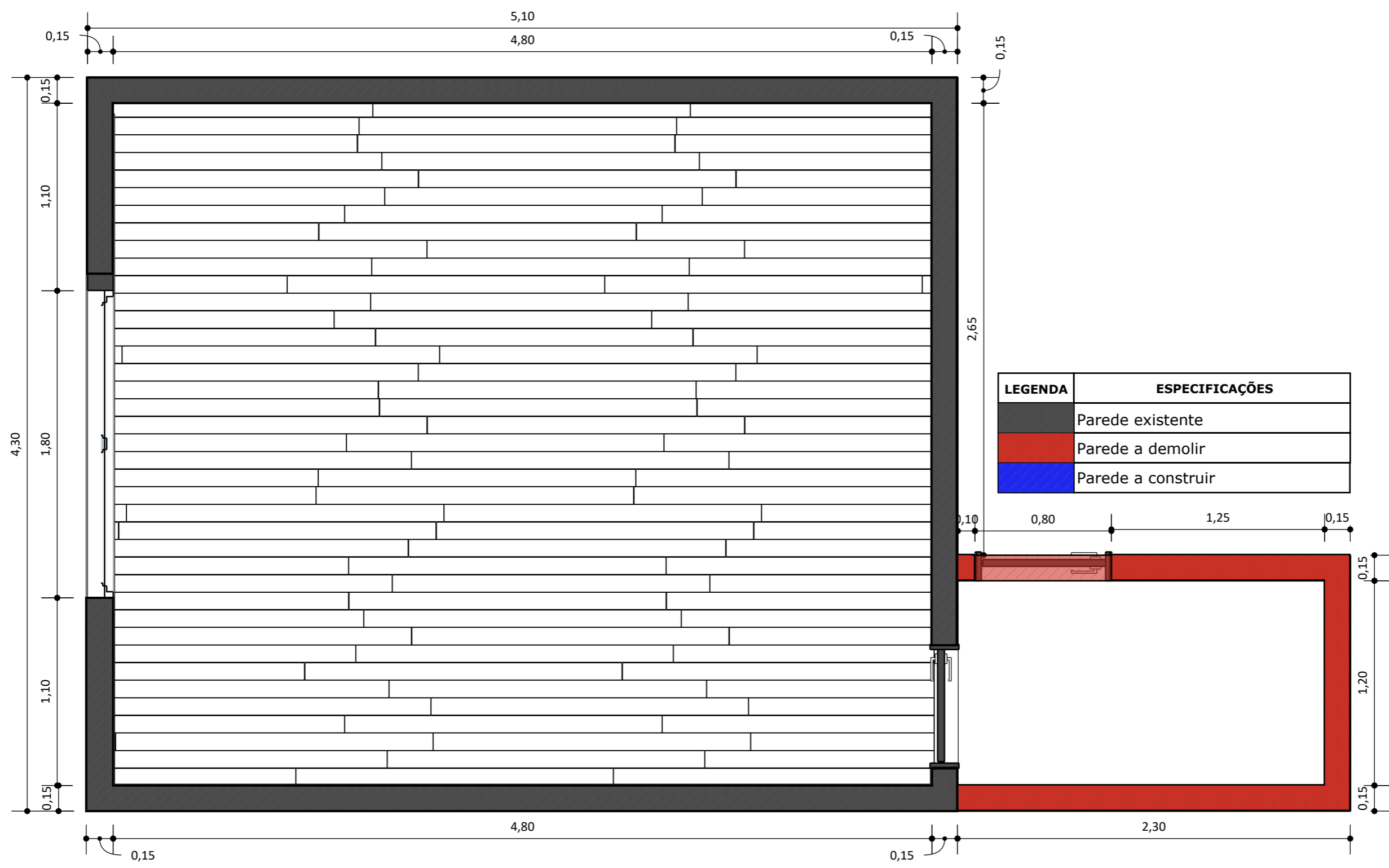

Planta de demolição

Esc: 1/25

CORTINEIRO ILUMINADO

PAINEL EM MDF
DURATEX ALABAMA

QUADRO
OVERLAPPING SHEETS

BANCO ESTOFADO
EM LINHO CINZA
A DEFINIR

MESA LATERAL
EM LACA BRANCA FOSCA

FORRO DE GESSO
TABICADO

GUARDA-ROUPA EM MDF
DURATEX BRANCO DIAMANTE
COM PUXADOR CAVA EM CARVALHO

PAINEL RIPADO
MDF BRANCO FOSCO

ABAJUR JAB.PRETO

BANCO RECAMIER
A DEFINIR



Vista Frontal

Esc: 1/25

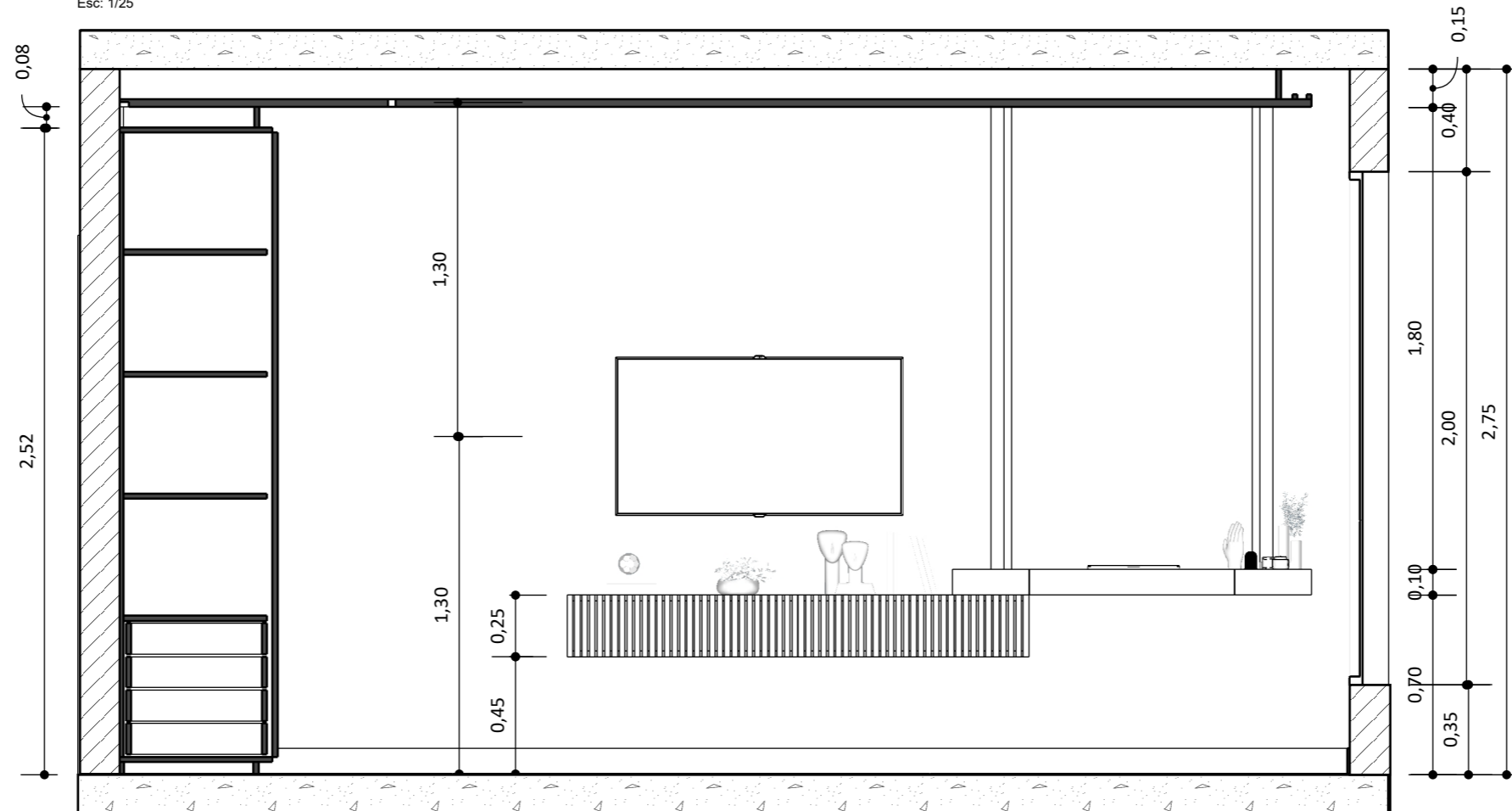

Corte D Técnico

Esc: 1/25

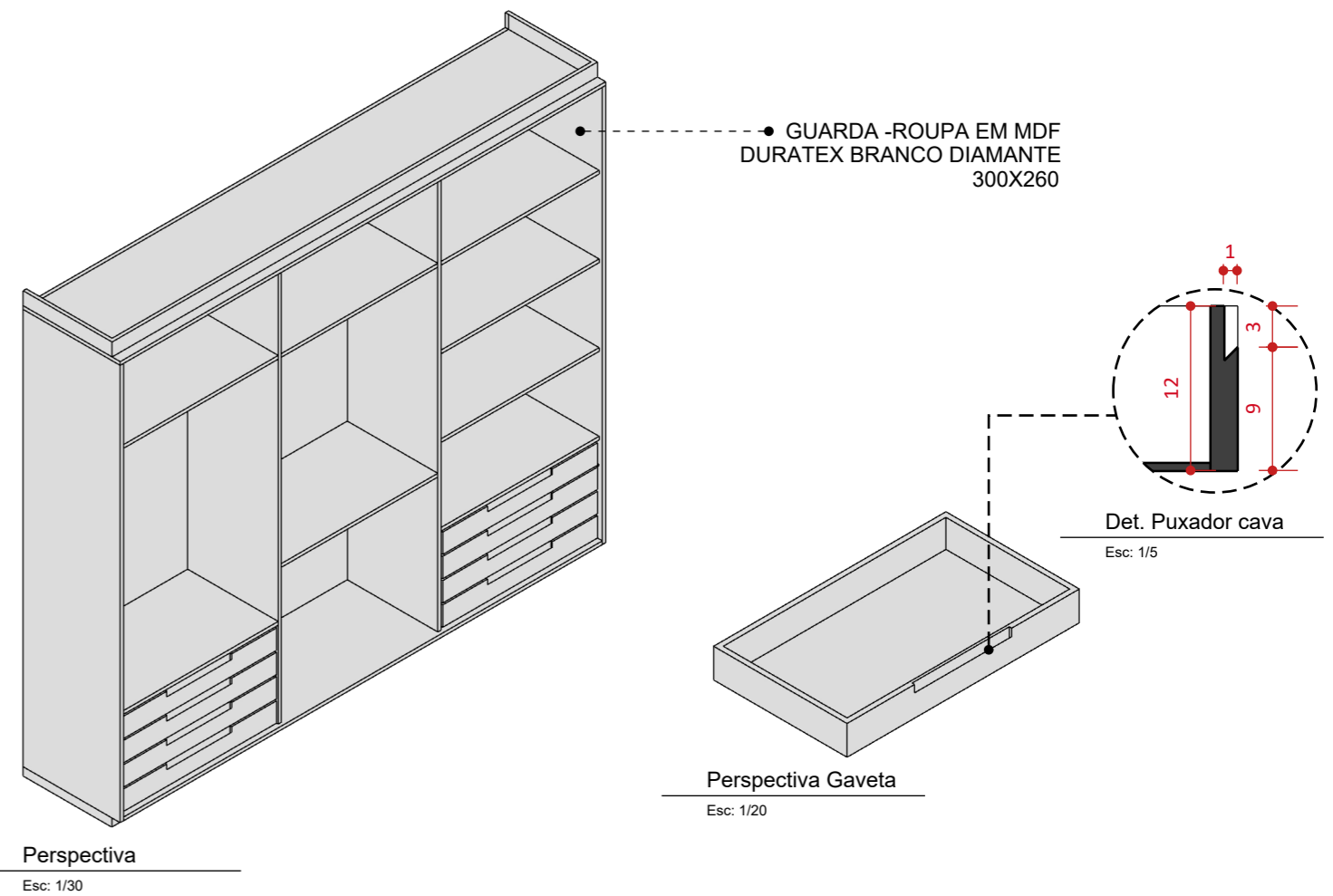
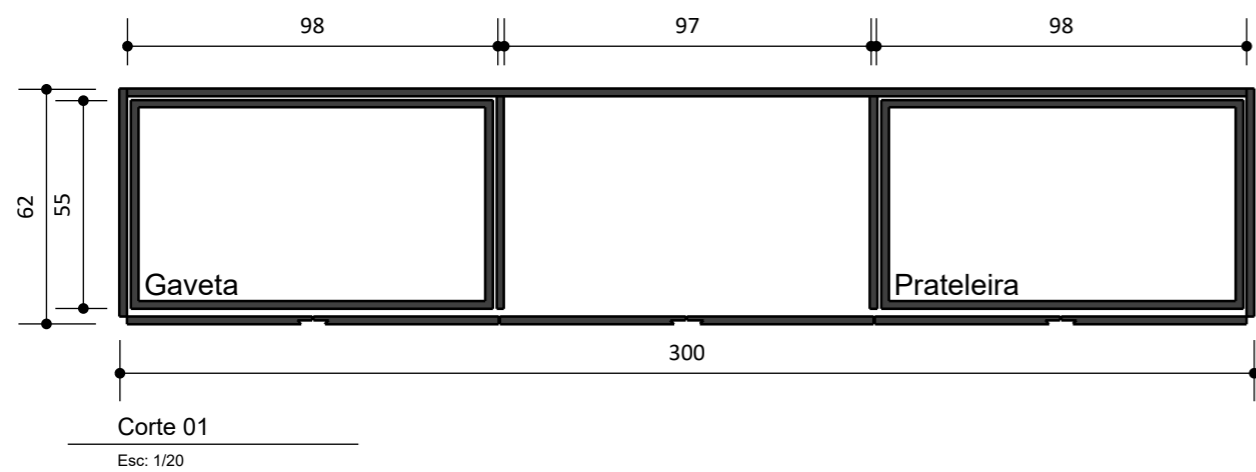
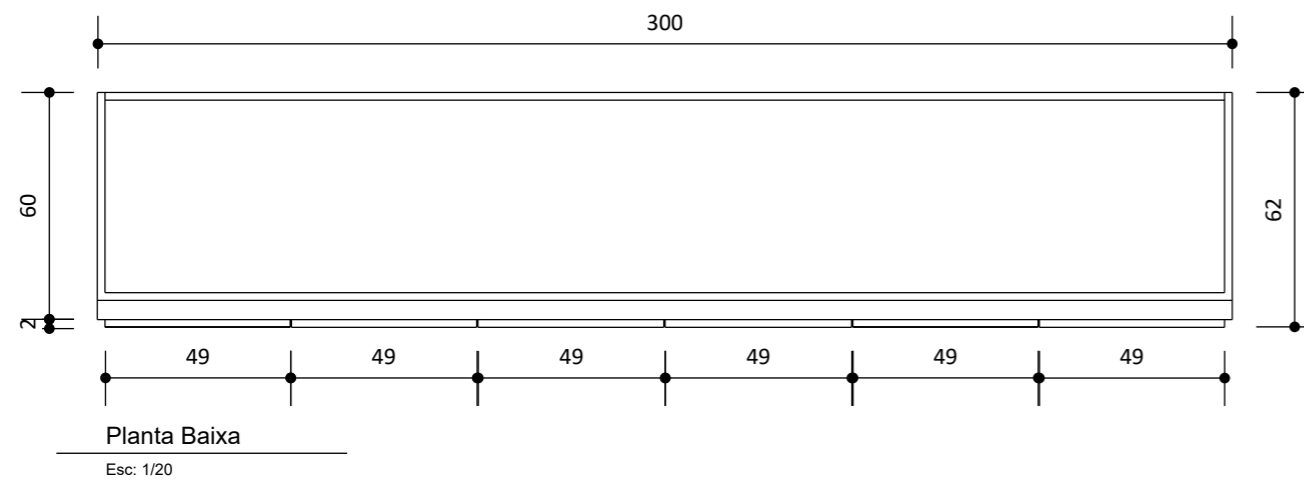
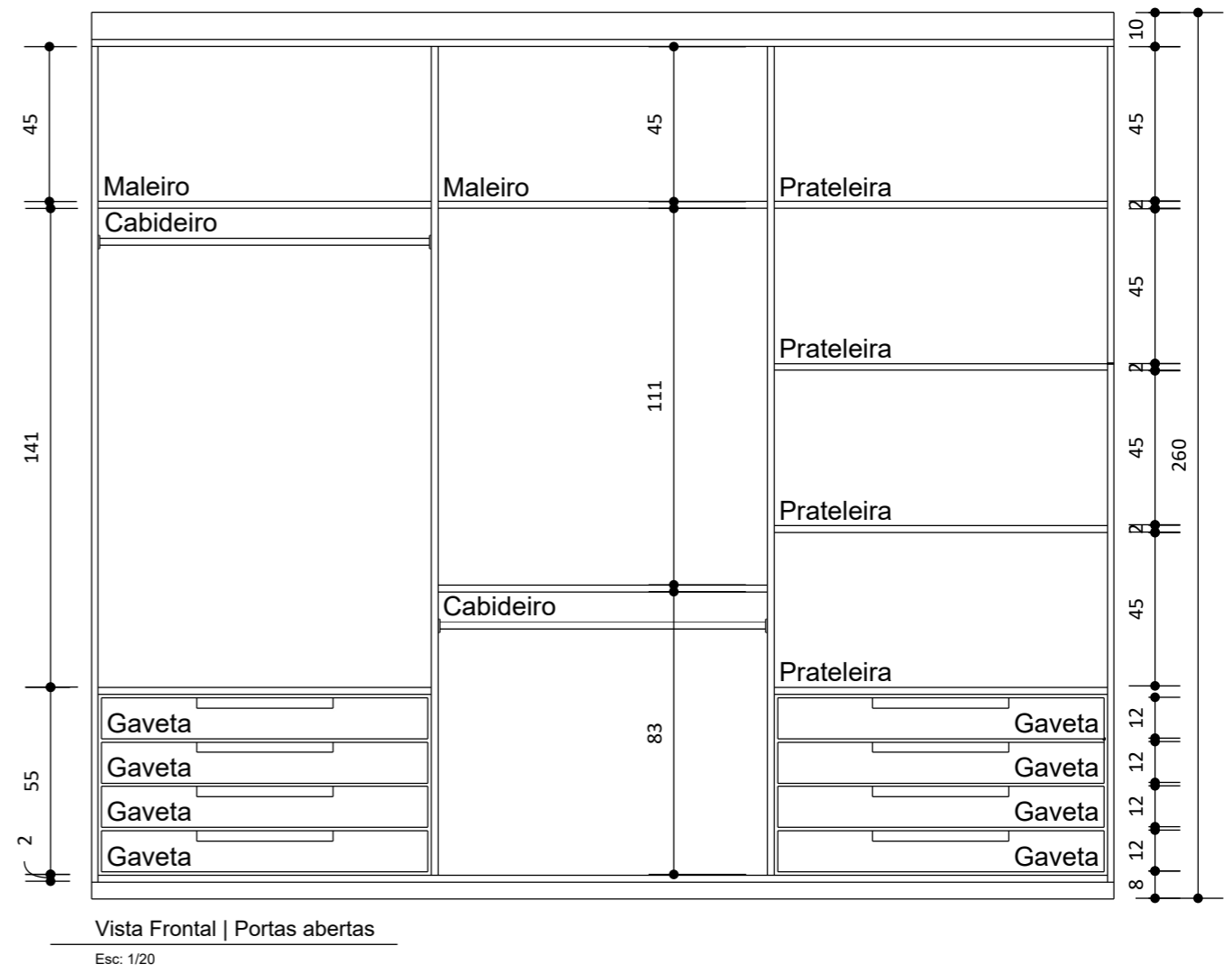
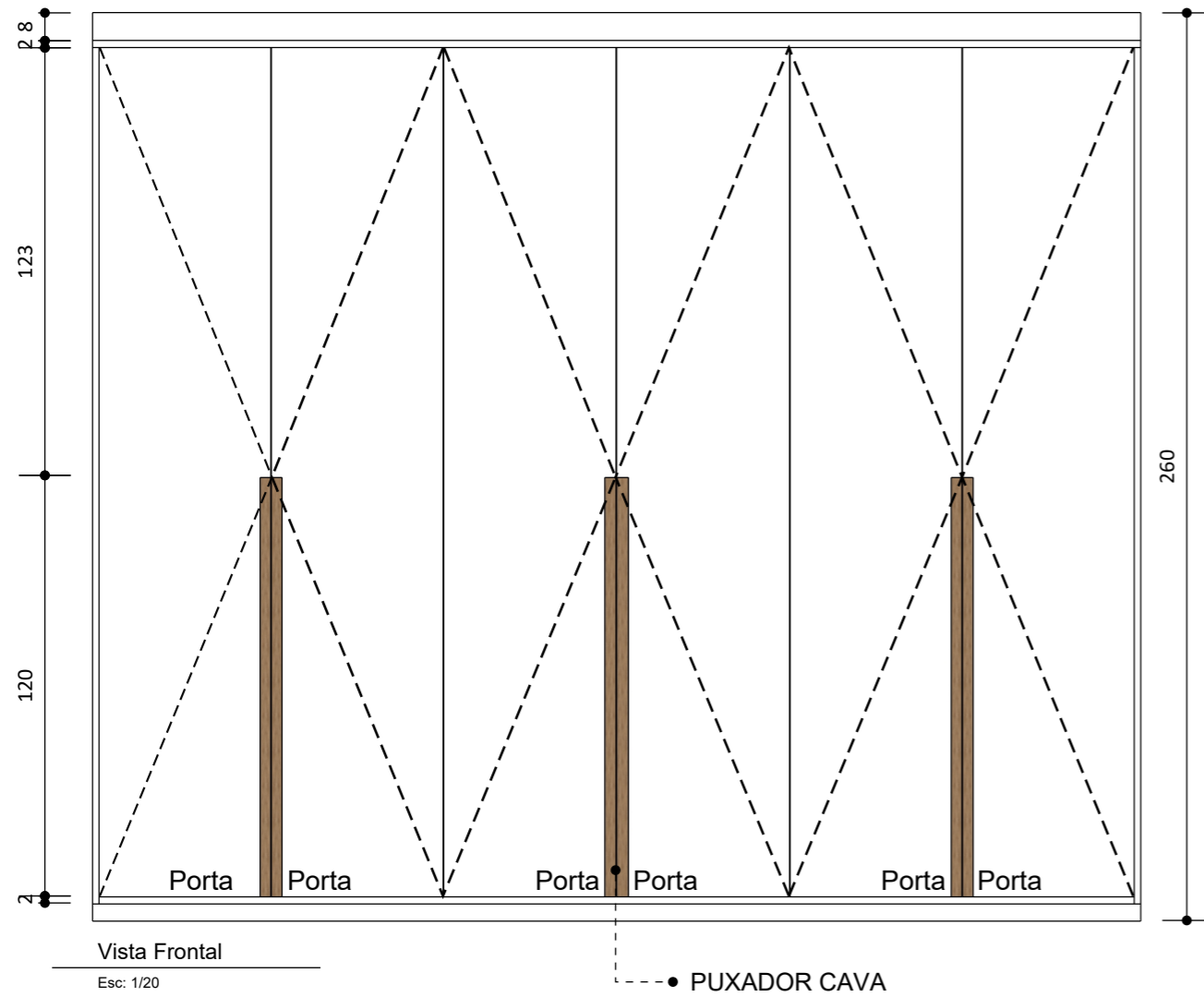

RENDERS



CASA CM

FICHA TÉCNICA

Ano: 2022

Autor do Projeto: Leticia de Paula

Autor do Render: Rafaela Santos

SOFTWARE

• Sketchup • Vray • Photoshop





QUARTO ARTHUS

FICHA TÉCNICA

Ano: 2019

Autor Projeto: Lev Design

Autor Render: Rafaela Santos

SOFTWARE

- Sketchup
- Vray
- Photoshop





QUARTO COALA

FICHA TÉCNICA

Ano: 2022

Autor do Projeto: Leticia de Paula

Autor do Render: Rafaela Santos

SOFTWARE

• Sketchup • Vray • Photoshop





COZINHA NV

FICHA TÉCNICA

Ano: 2021

Autor do Projeto: Natalia Vieira

Autor do Render: Rafaela Santos

SOFTWARE

• Sketchup • Vray • Photoshop



BANHEIRO PB

FICHA TÉCNICA

Ano: 2021

Autor do Projeto: Lev Design

Autor do Render: Rafaela Santos

SOFTWARE

• Sketchup • Vray • Photoshop



OBRIGADA!

 (61)98192-4667

 rafaela.arquitetura.urb@gmail.com

 arq.rafaelasantoss