

POR
TFO
LIO

JULLY MATOSO

DESIGNER DE INTERIORES — 2022



JULLY CAROLINE MATOSO COSTA
DESIGNER DE INTERIORES

24 ANOS

JACUTINGA-MG

CEL: (19)9 8933-1510 / (35)99726-1922

EMAIL: JULLY.MATOSO@HOTMAIL.COM

INSTAGRAM: @_DESIGNERJM

Olá,muito prazer!!

Meu nome é Jully,sou formada em tecnólogo de Design de Interiores pela Universidade Paulista- UNIP, e no decorrer do curso me especializei em softwares da área principalmente no ramo de renderização de projetos 3D. Sou uma pessoa comprometida , disposta a aprender ,evoluir e com a mente aberta o que me permite desenvolver bem o trabalho em equipe. Atualmente estou em busca de novos desafios,afim de aplicar meus conhecimentos e habilidades adquiridas.

FORMAÇÃO

•TECNÓLOGO EM DESIGN DE INTERIORES- 2019/2021

Universidade Paulista (Unip-Ead)

•TÉCNICO EM INFORMÁTICA - 2016/2017

ETEC.Prof.Armando Bayeux da Silva

CURSOS

•LEV UP 3D 2.0 (SKETCHUP,VRAY E PHOTOSHOP)- 30 HORAS

Curso de elaboração de cenas 3D e renderização de imagens.

•LEV LAYOUT 2.0 - 16 HORAS

Curso de elaboração de desenhos técnicos.

HABILIDADES

- AUTOCAD** - BÁSICO/INTERMEDIÁRIO
- **REVIT** - BÁSICO/INTERMEDIÁRIO
- SKETCHUP** - AVANÇADO
- V-RAY** - AVANÇADO
- LAYOUT** - AVANÇADO
- PHOTOSHOP** - INTERMEDIÁRIO
- INDESIGN** - BÁSICO
- PACOTE OFFICE** - BASICO/INTERMEDIÁRIO
- CANVA** - INTERMEDIÁRIO

EXPERIÊNCIA PROFISSIONAL

Freelancer em design de interiores 2022

SUMÁRIO

01. APÊ STUDIO

02. QUARTO SELVA

03. COZINHA IPANEMA

04. LAVABO

05. CABANA



01. APÊ STUDIO

Softwares utilizados : SketchUp,
V-Ray,Photoshop.

Ano: 2022

Projeto desenvolvido para o desafio da lev design que teve como proposta apresentar este apartamento de apenas 28 m2. Com foco no estilo boho e moderno optando sempre por trazer praticidade e conforto para um ambiente totalmente integrado sem perder as necessidades de um apartamento.

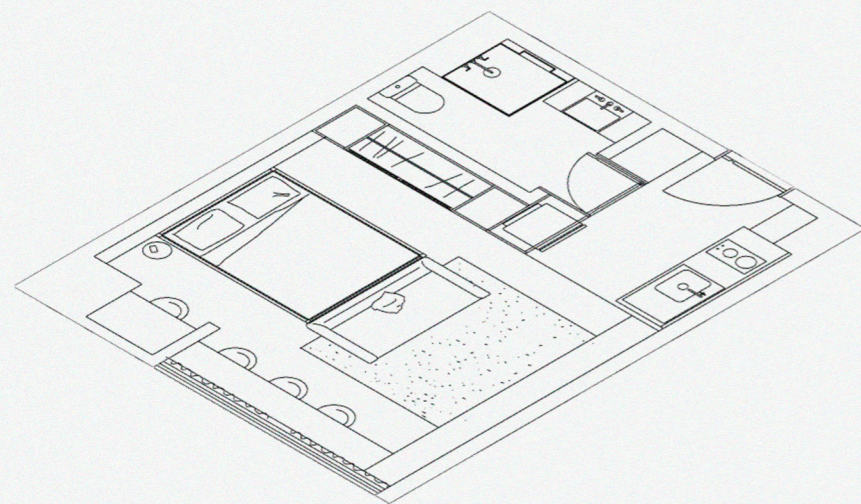
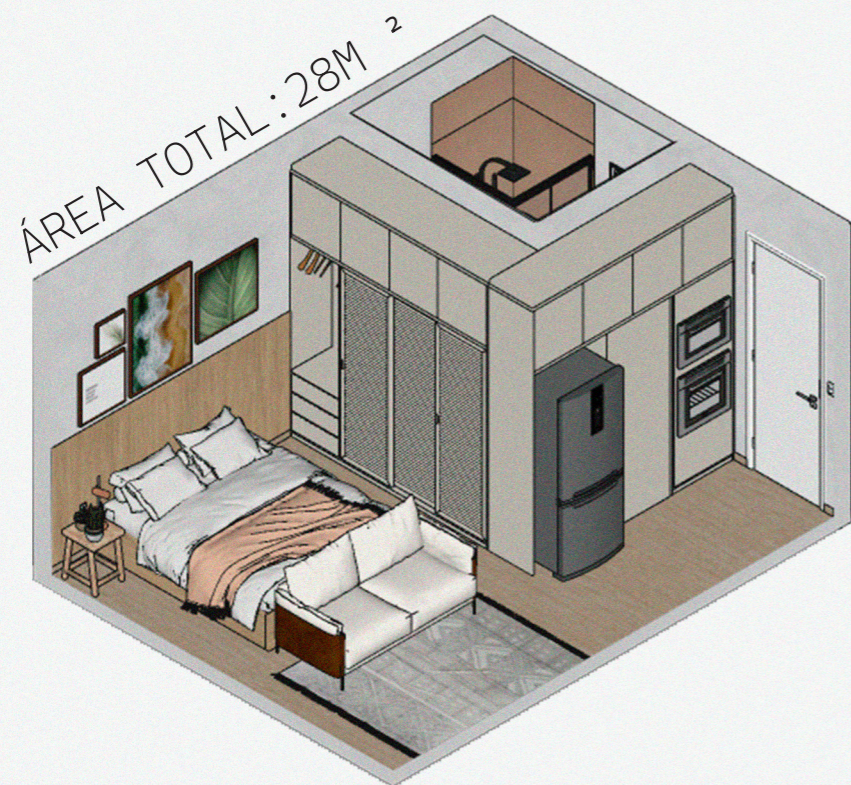

MDF LINHO



MDF CUMARU

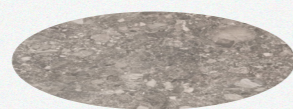

PIETRA LOMBARDA
GRIGIO



PISO LAMINADO
MADEIRA

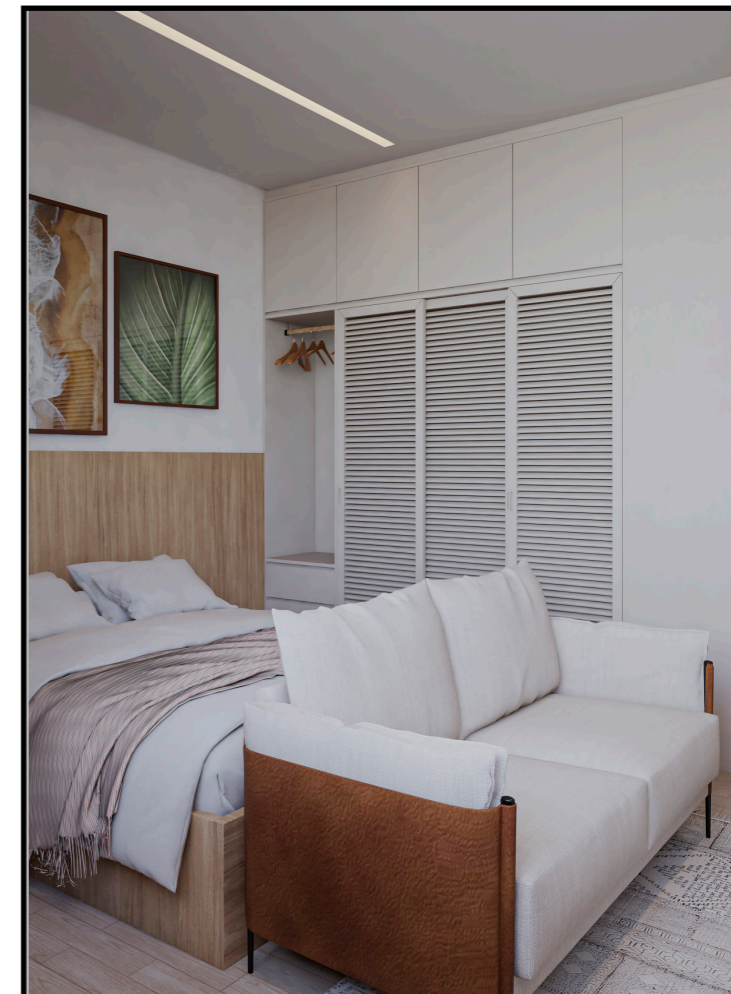
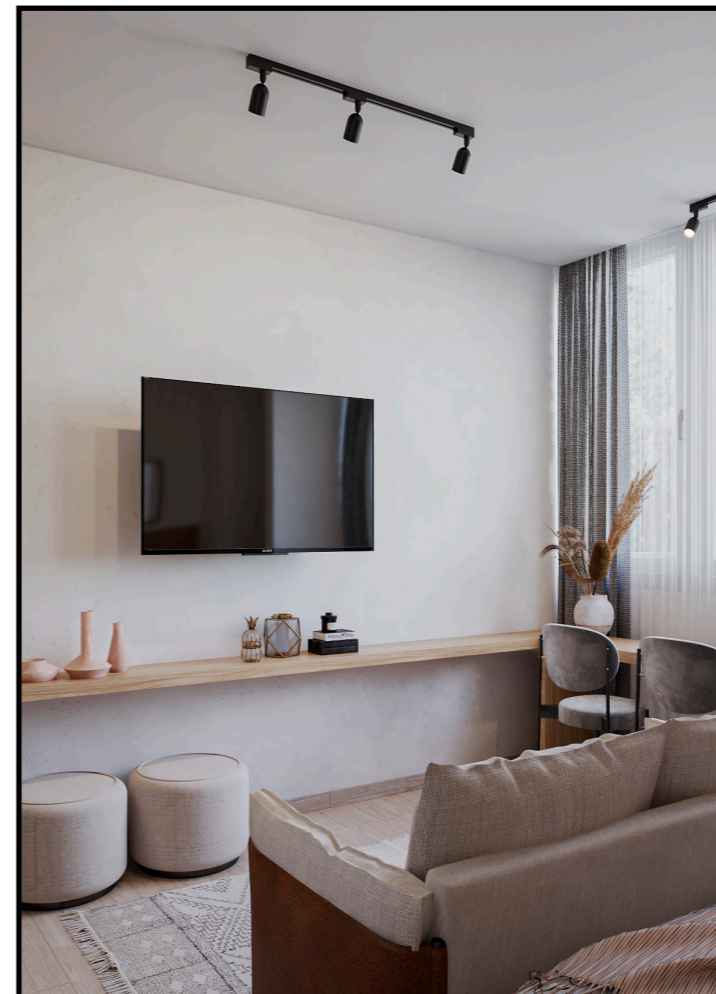

Para o projeto foi escolhida uma paleta de cores neutras trazendo suavidade para o espaço, os materiais foram pensados de forma que todos seus elementos entre em conjunto como o MDF Cumaru e o Linho se alinhando com as texturas e cores.

A cozinha se destaca pela bancada com o revestimento Pietra Lombarda e seus móveis planejados trazendo a funcionalidade que uma cozinha necessita para os afazeres do dia a dia.



O banheiro foi revestido com o porcelanato Oh!Take Cliff no box do banheiro e Oh! Take Mountain no piso que traz personalidade para o espaço. Sem sair muito da paleta de cores do apê foi selecionado o Pietra Lombarda e o Cumaru que entram em conjunto com o cimento queimado na paredes e os demais elementos, que proporciona um toque mais leve para esse banheiro pequeno.

MOODBOARD BANHEIRO





02. QUARTO SELVA

Softwares utilizados : SketchUp,
V-Ray,Photoshop.

Ano: 2022

Quarto infantil para dois irmãos com o intuito de acolher e tornar o local mais atrativo para os pequenos.

A marcenaria foi pensada para atender as necessidades dos meninos até a adolescência, portanto foi pensando em um guarda roupa planejado e beliches de solteiro, além de optar por cores quentes para o ambiente com foco no verde amazonas que ajuda a transmitir mais conforto e alegria.

SPOT TRILHO DUTTI

BELÍCHE LÍRIO- MUSHINHA

ARMÁRIO MINI TREVO
MIÚDA MOBÍLIA

PAINEL SAFARI MUSE

CADEIRA INFANTIL COUNTRY

TAPETE INFANTIL ONÇA

TAPETE TROPICAL VERDE



DECORAÇÃO

MOBILIÁRIO

PLANEJADOS

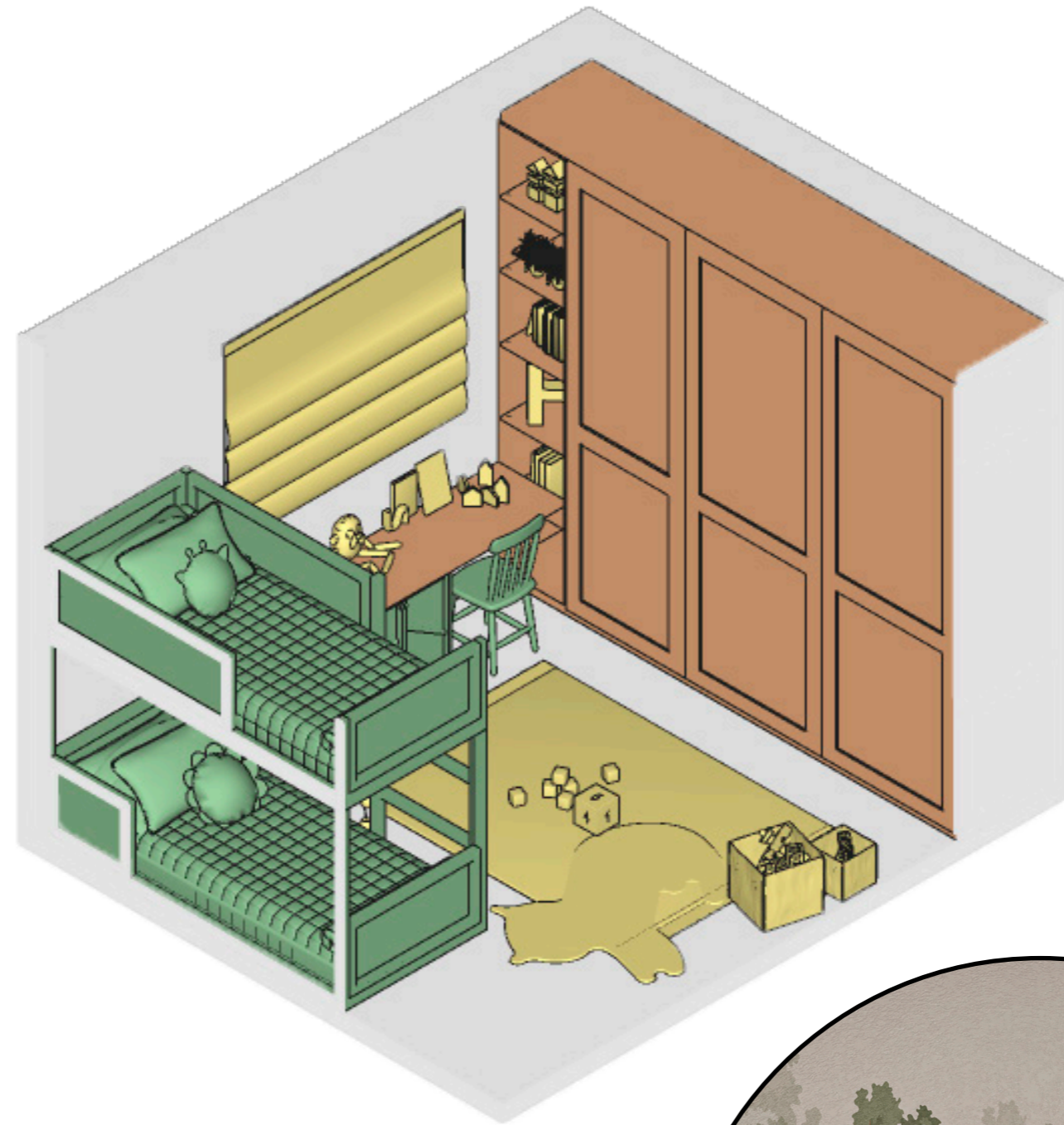



03. COZINHA IPANEMA

Softwares utilizados : SketchUp,
V-Ray,Photoshop.
Ano: 2022

Projeto de estudo de uma cozinha pequena,mas funcional com destaque para esse armario planejado em MDF Azul Petróleo, e em conjunto o MDF Freijo da Guararapes que traz modernidade,sofisticação e aconchego. Já o revestimento Ipanema Neotropical da Portobello resalta a combinação de cores com os demais materiais.

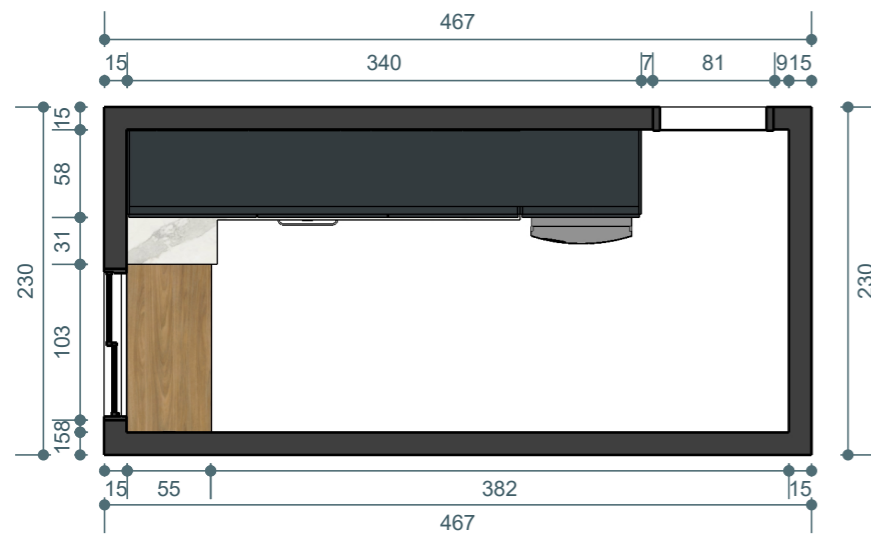

PLANTA BAIXA
ESC: 1:50



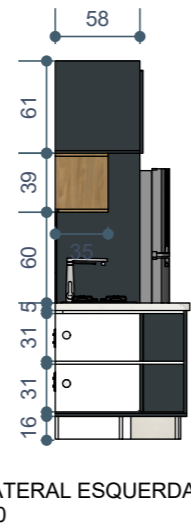
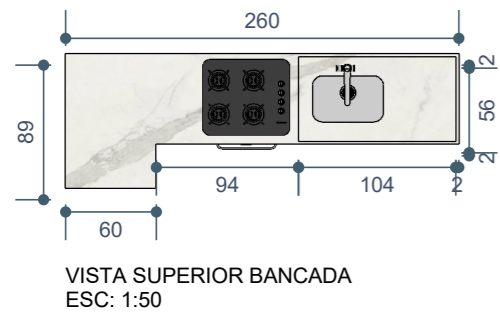
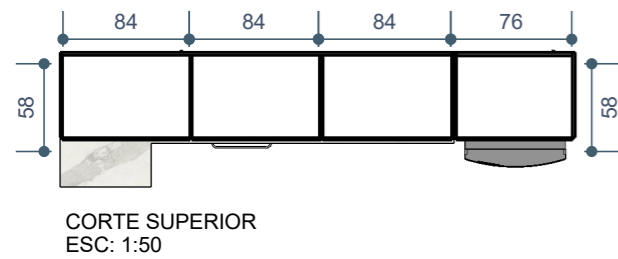
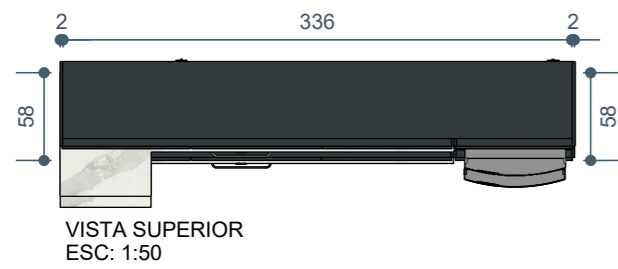

VISTA LATERAL ESQUERDA
ESC: 1:50



CORTE LATERAL ESQUERDA
ESC: 1:50



VISTA FRONTAL
ESC: 1:50

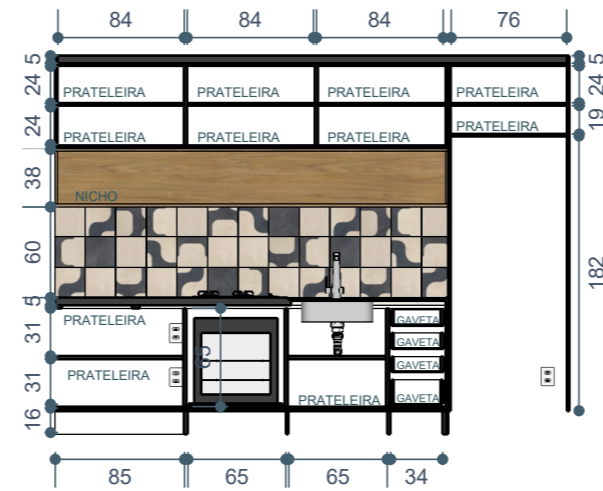

CORTE FRONTAL
ESC: 1:50

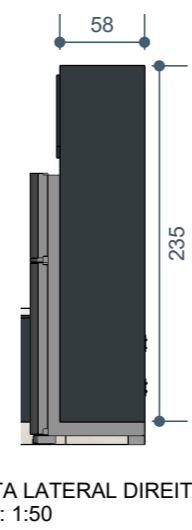

VISTA LATERAL DIREITA
ESC: 1:50

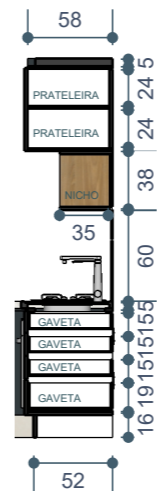

CORTE LATERAL DIREITA
ESC: 1:50

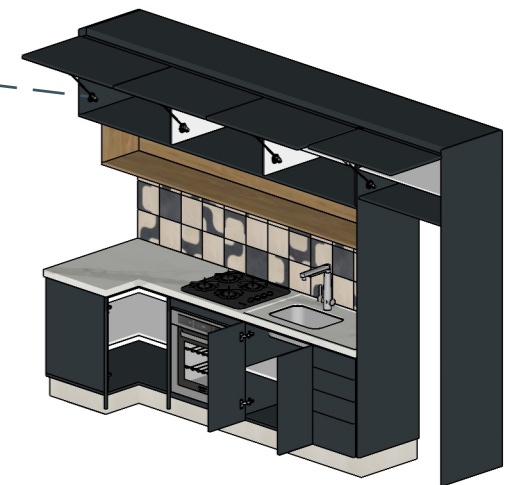
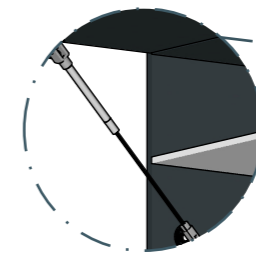

CORTE LATERAL ESQUERDA
ESC: 1:50

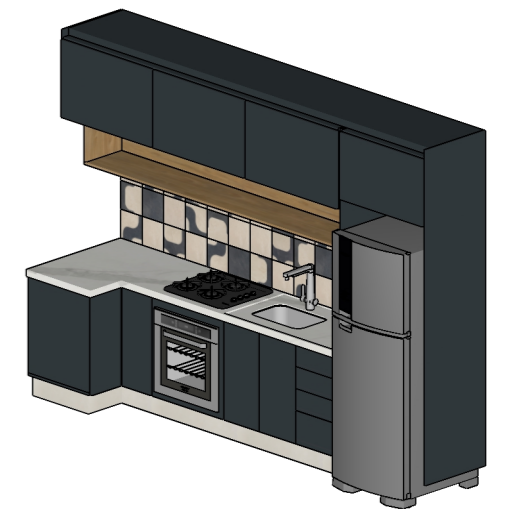

CORTE LATERAL ESQUERDA
ESC: 1:50

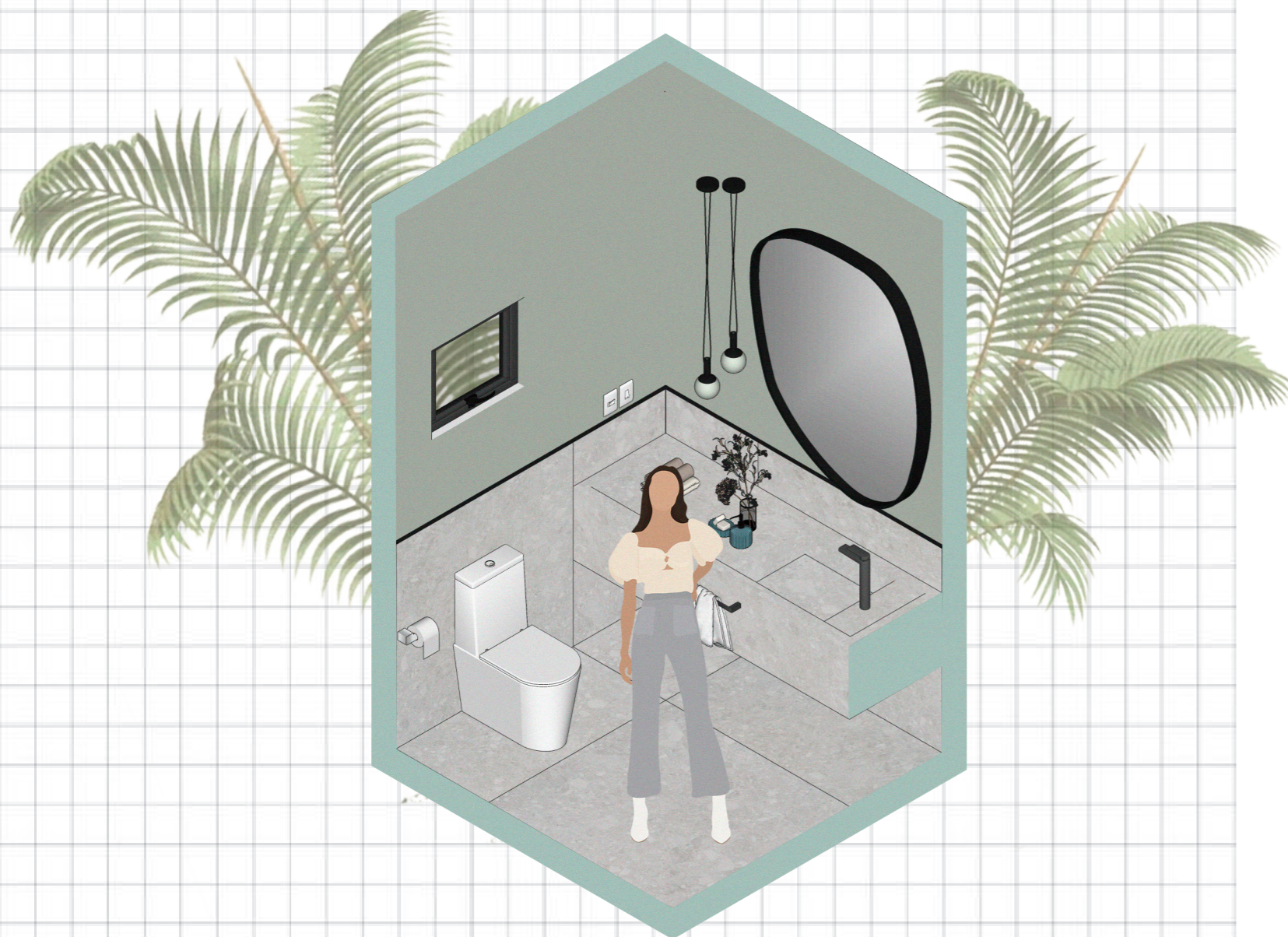

04. LAVABO

Softwares utilizados : SketchUp,
V-Ray,Photoshop.

Ano: 2022

Neste lavabo, tons claros de verde são predominantes nas paredes. Para trazer modernidade foi revestido na meia parede e o piso com o porcelanato Pietra Lombarda Off White. Um espelho na parede e um conjunto de penderes que ilumina bancada trazem formas arredondadas para a composição. A cuba esculpida acompanha o mesmo revestimento do piso e paredes, e os metais pretos que acompanha o estilo moderno desse pequeno espaço.

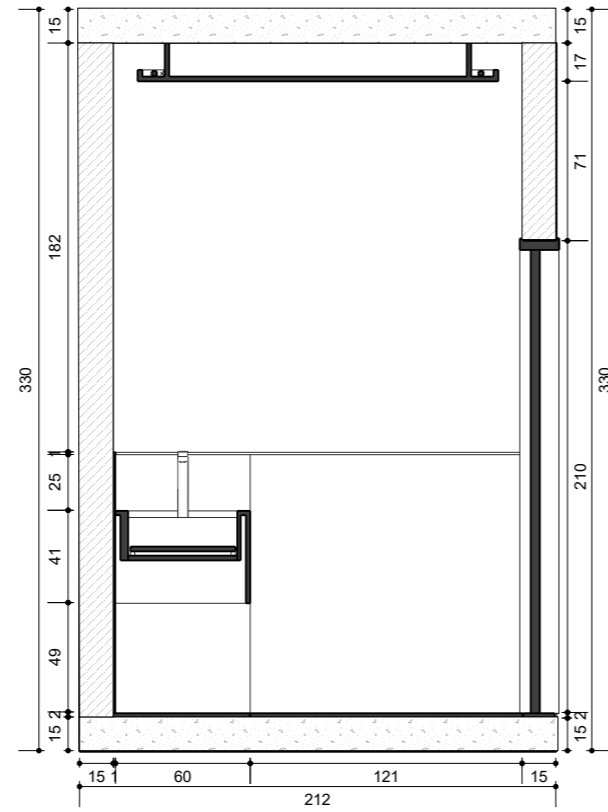
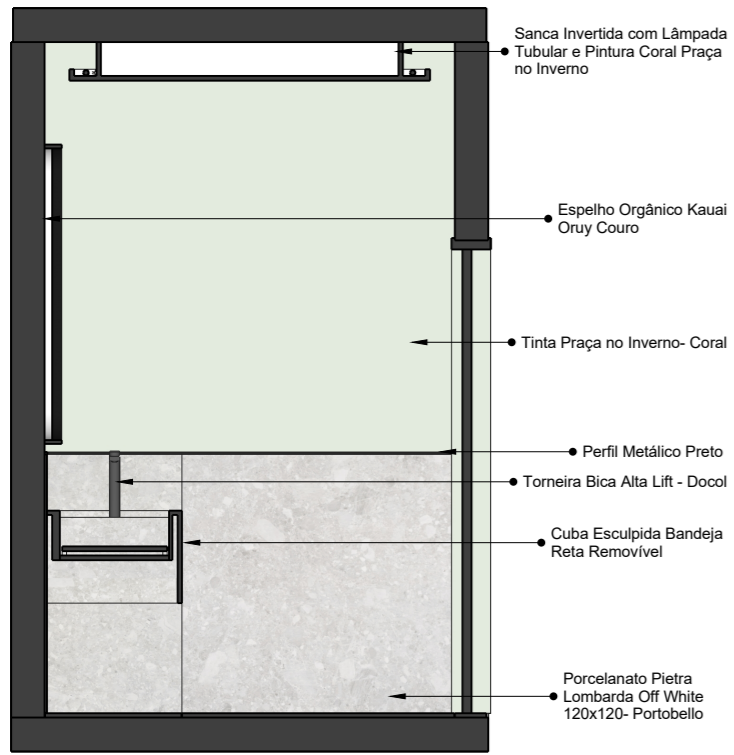

3 CORTE A HUMANIZADO
SEM ESCALA

4 CORTE A TÉCNICO
SEM ESCALA

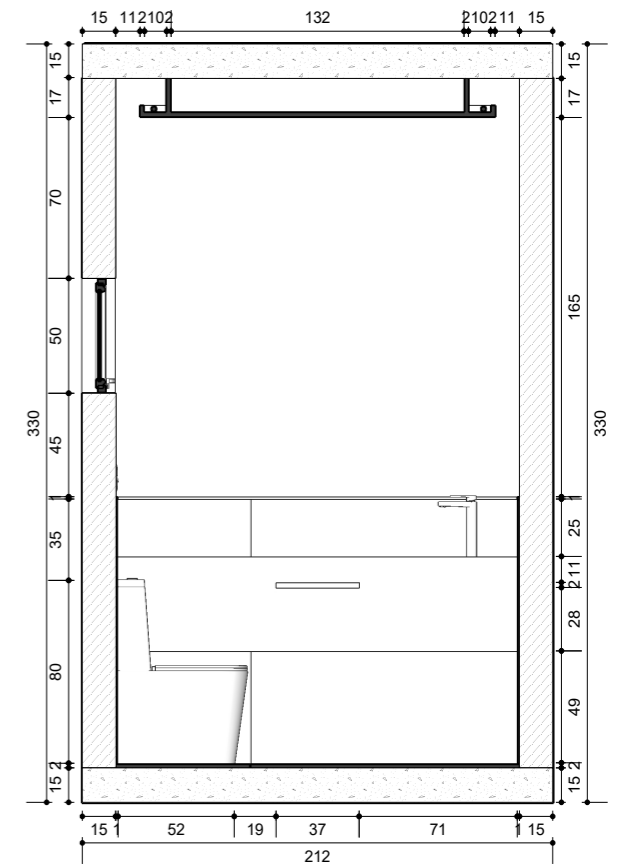
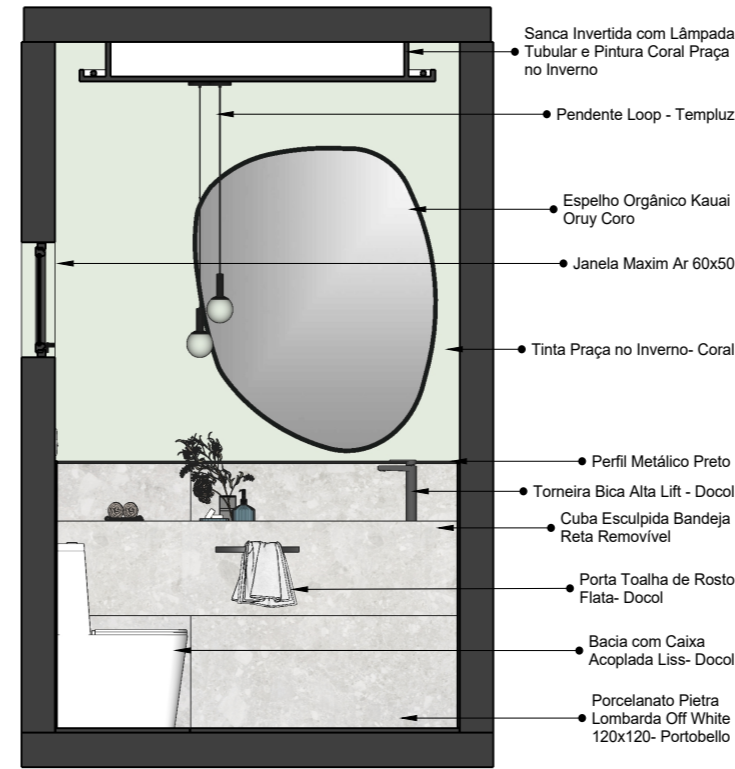

7 CORTE C HUMANIZADO
SEM ESCALA

8 CORTE C TÉCNICO
SEM ESCALA

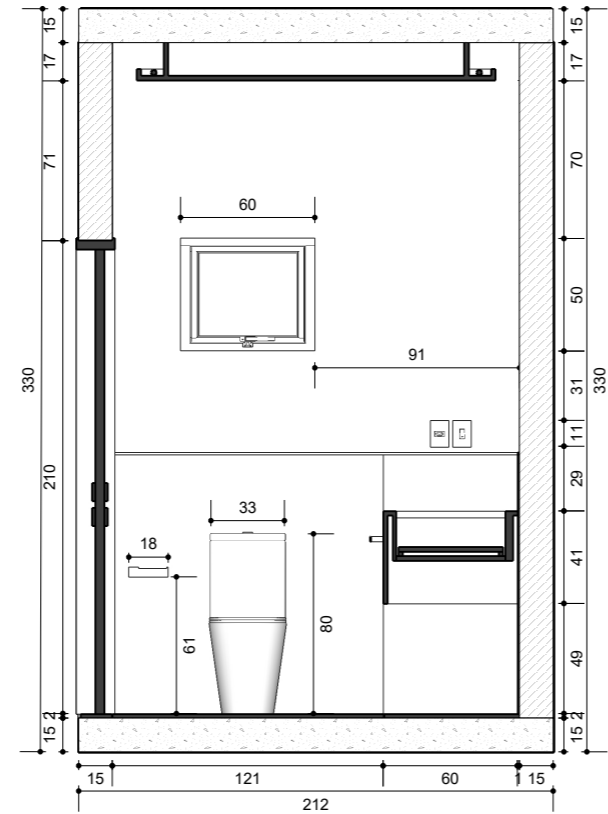
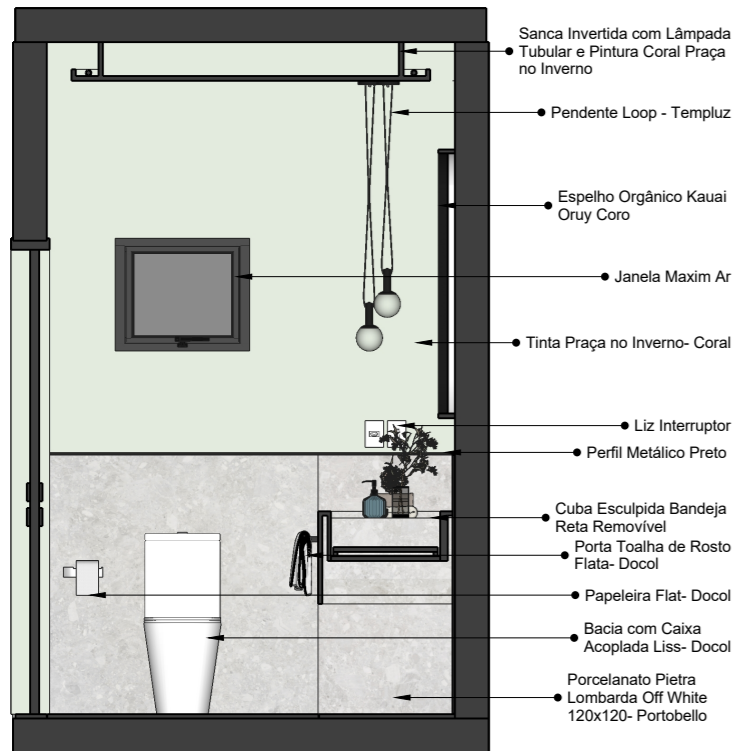

5 CORTE B HUMANIZADO
SEM ESCALA

6 CORTE B TÉCNICO
SEM ESCALA

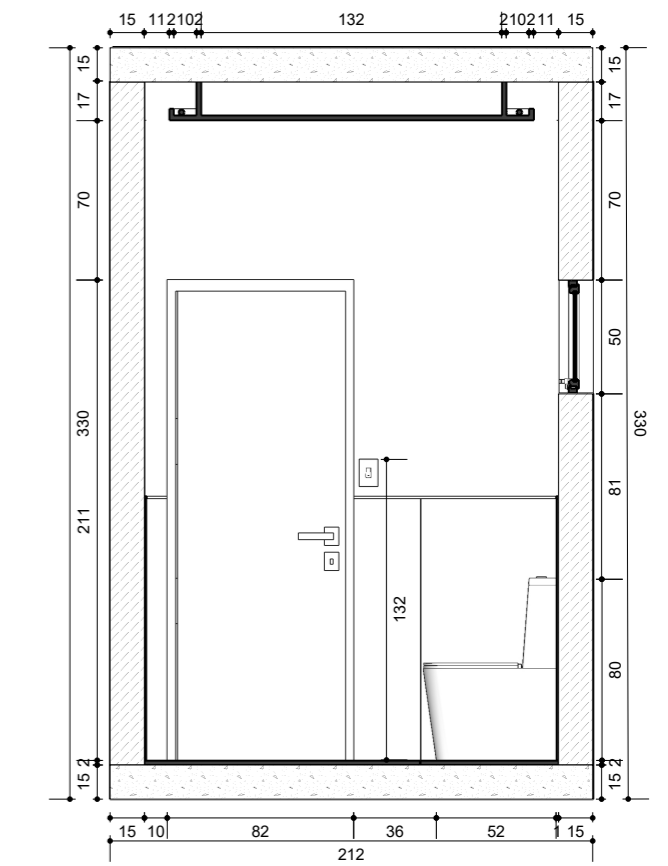
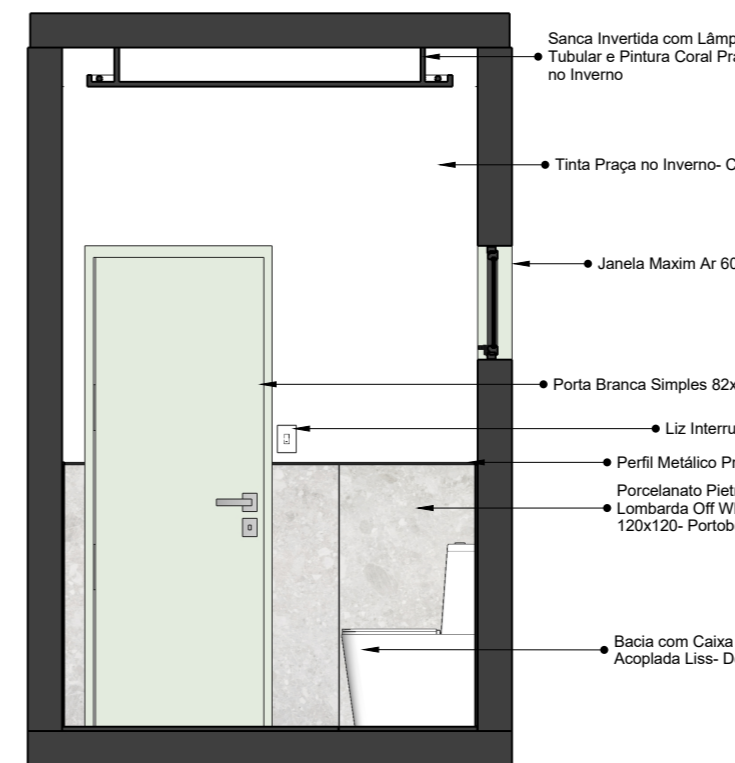

9 CORTE D HUMANIZADO
SEM ESCALA

10 CORTE D TÉCNICO
SEM ESCALA

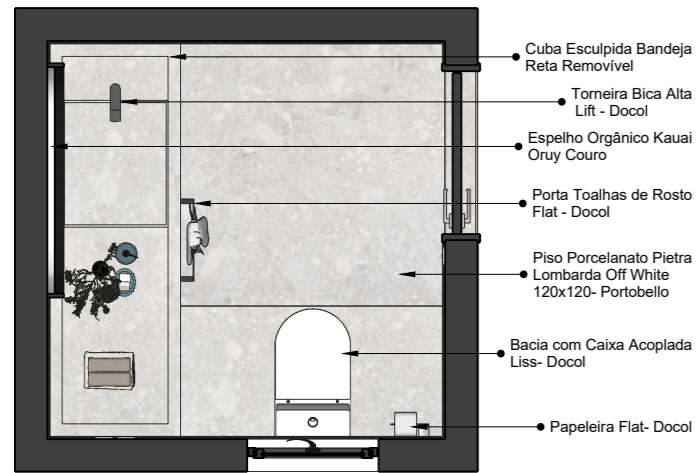

1 PLANTA BAIXA HUMANIZADA
SEM ESCALA

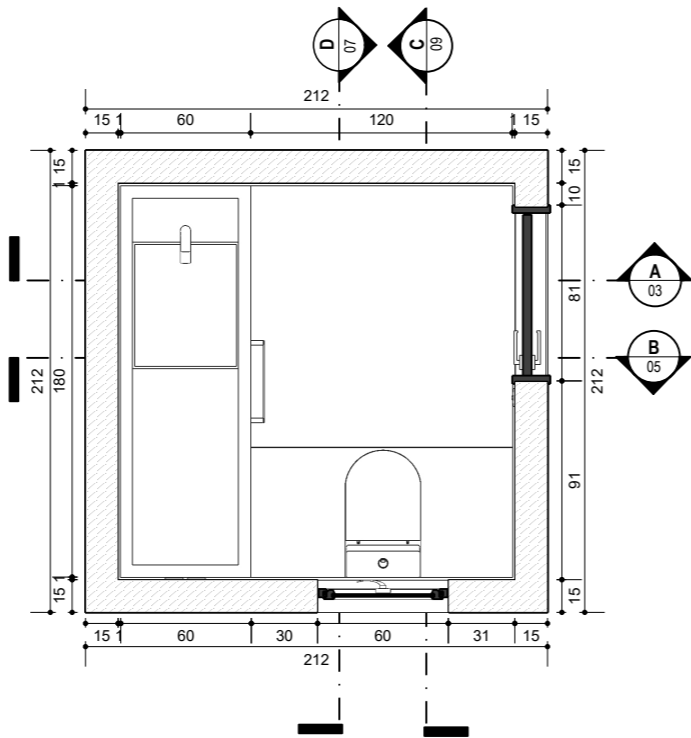

2 PLANTA BAIXA TÉCNICA
SEM ESCALA

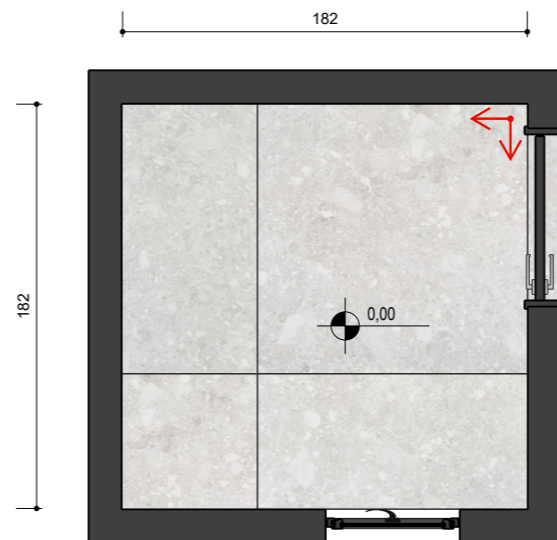

13 PLANTA PAGINAÇÃO DE PISO
SEM ESCALA

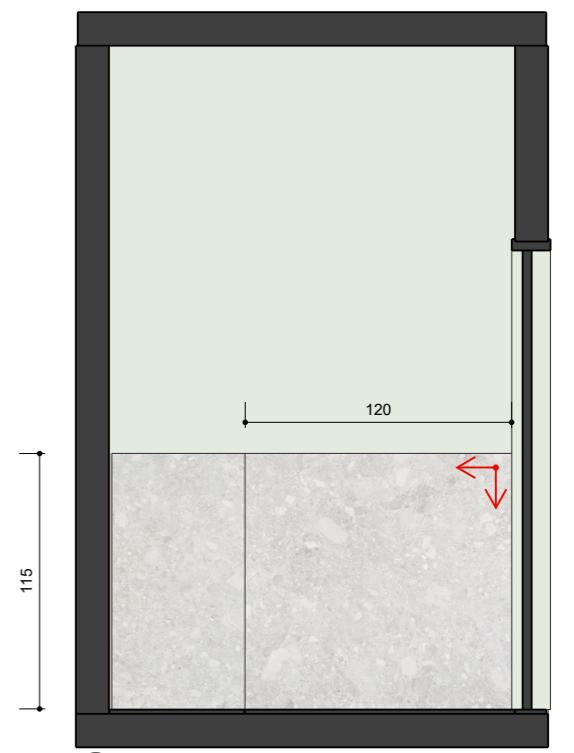
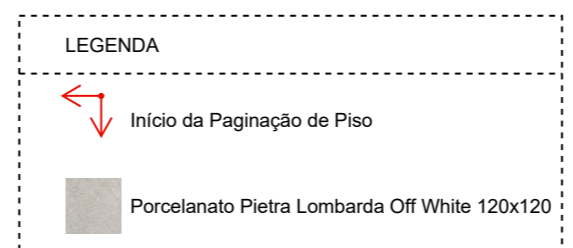

14 PLANTA PAGINAÇÃO DE PAREDE
SEM ESCALA

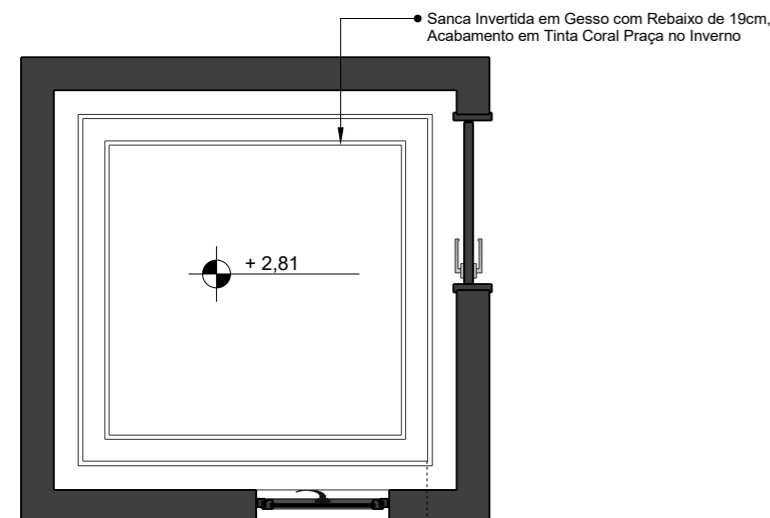
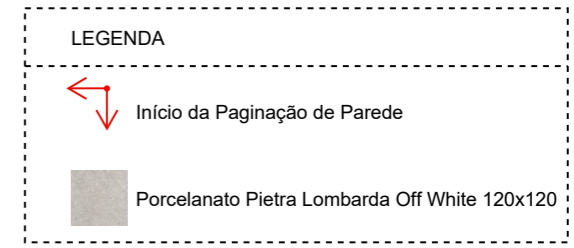

11 PLANTA DE FORRO
SEM ESCALA

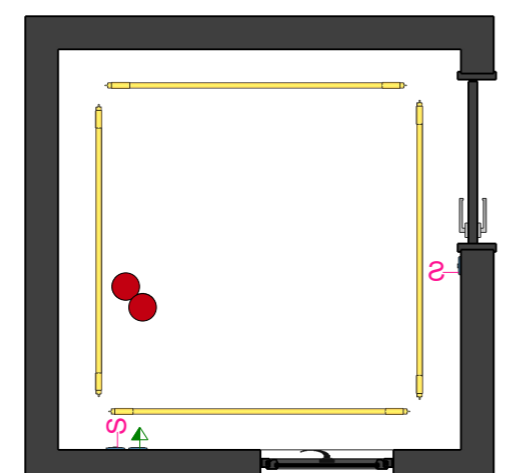

12 PLANTA LUMINOTÉCNICA E DE PONTOS ELÉTRICOS
SEM ESCALA

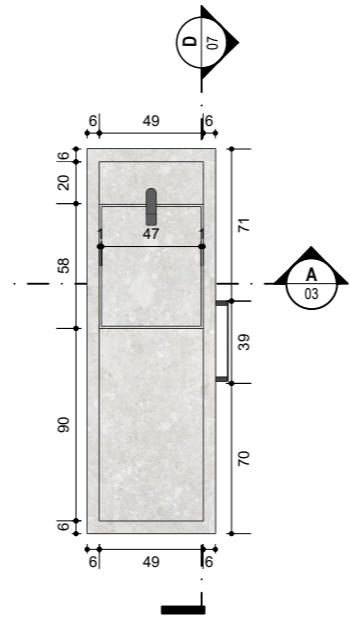
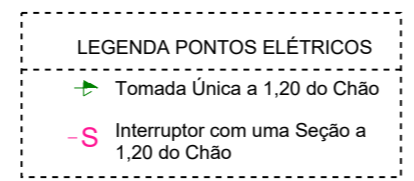
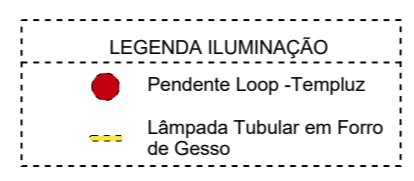

16 CORTE A
SEM ESCALA

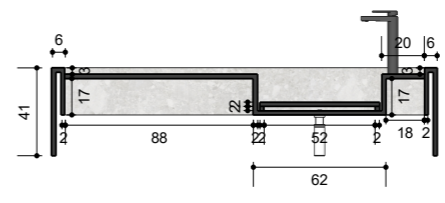

17 CORTE B
SEM ESCALA

15 PLANTA CUBA ESCULPIDA
SEM ESCALA

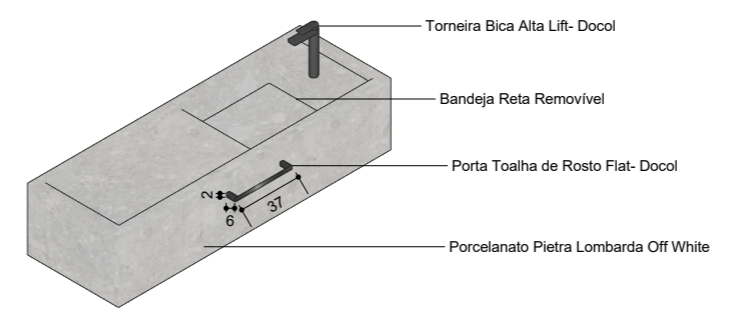

18 ISOMÉTRICA CUBA ESCULPIDA
SEM ESCALA

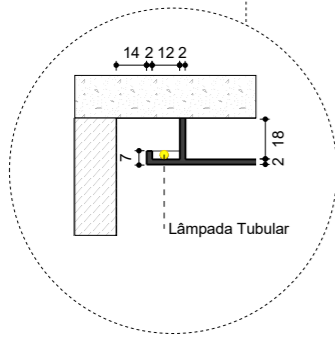

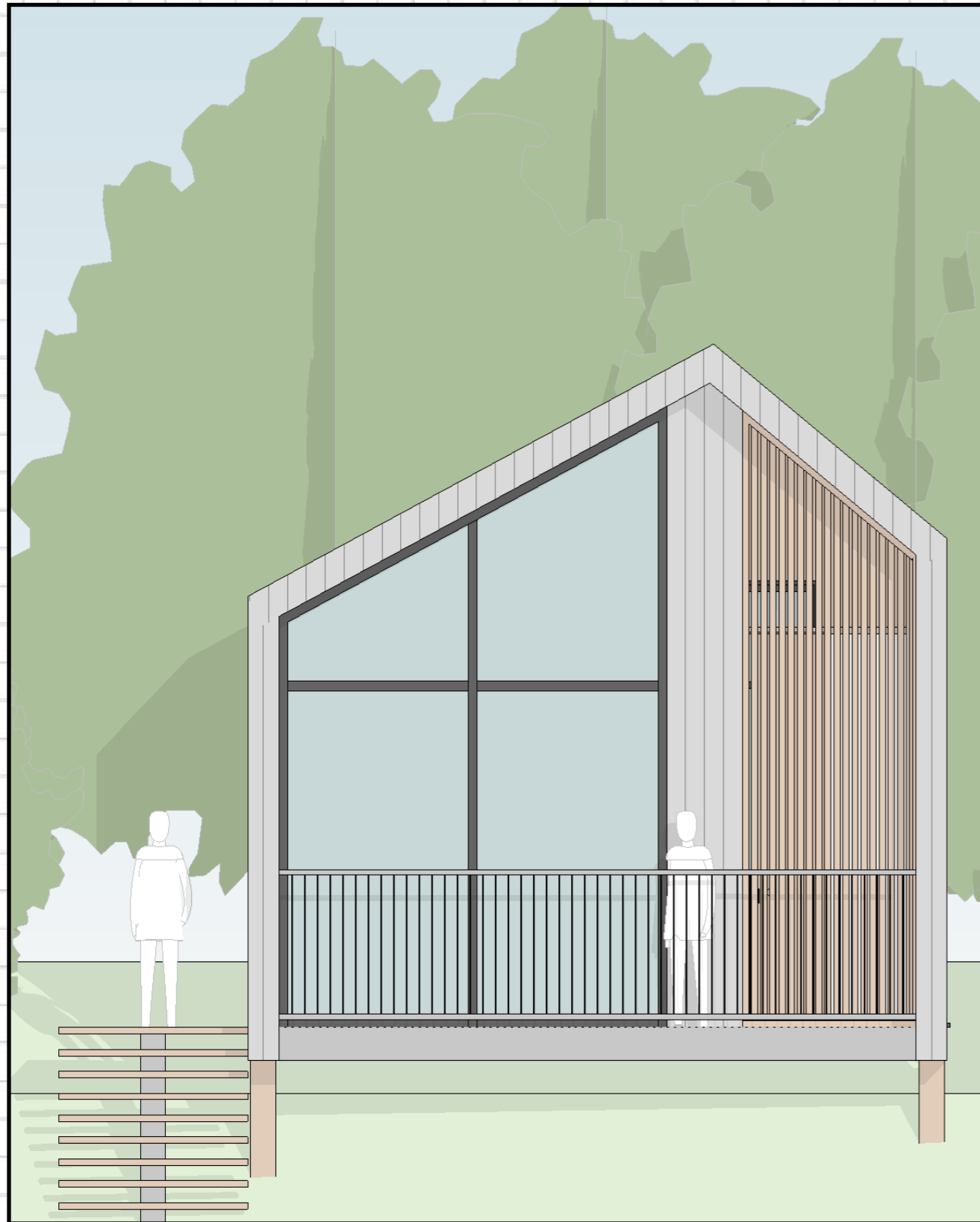

05. CABANA

Softwares utilizados : Revit, V-Ray,Photoshop.

Ano: 2022

Projeto desolvido no whorkshop Intersivão de Revit Growark, onde o foco foi o desenvolvimento do zero dessa cabana desde a planta técnica a tipos de representação gráfica .



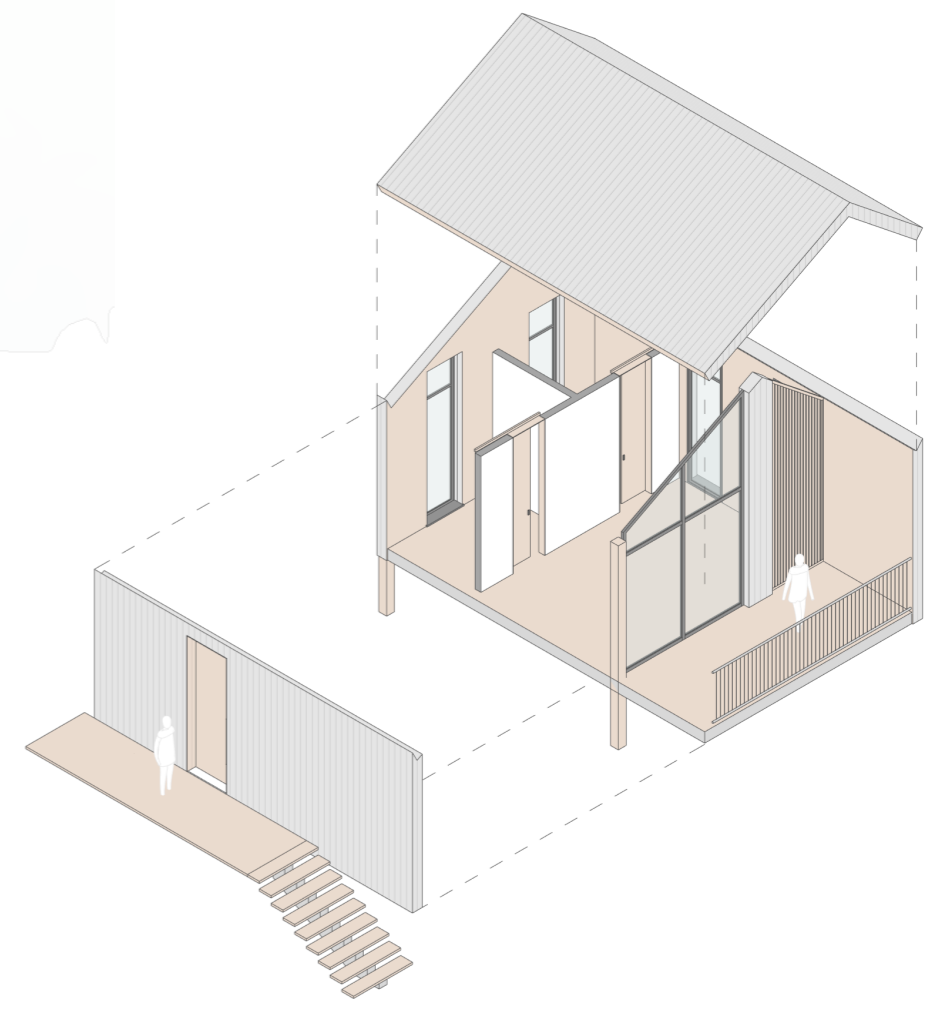
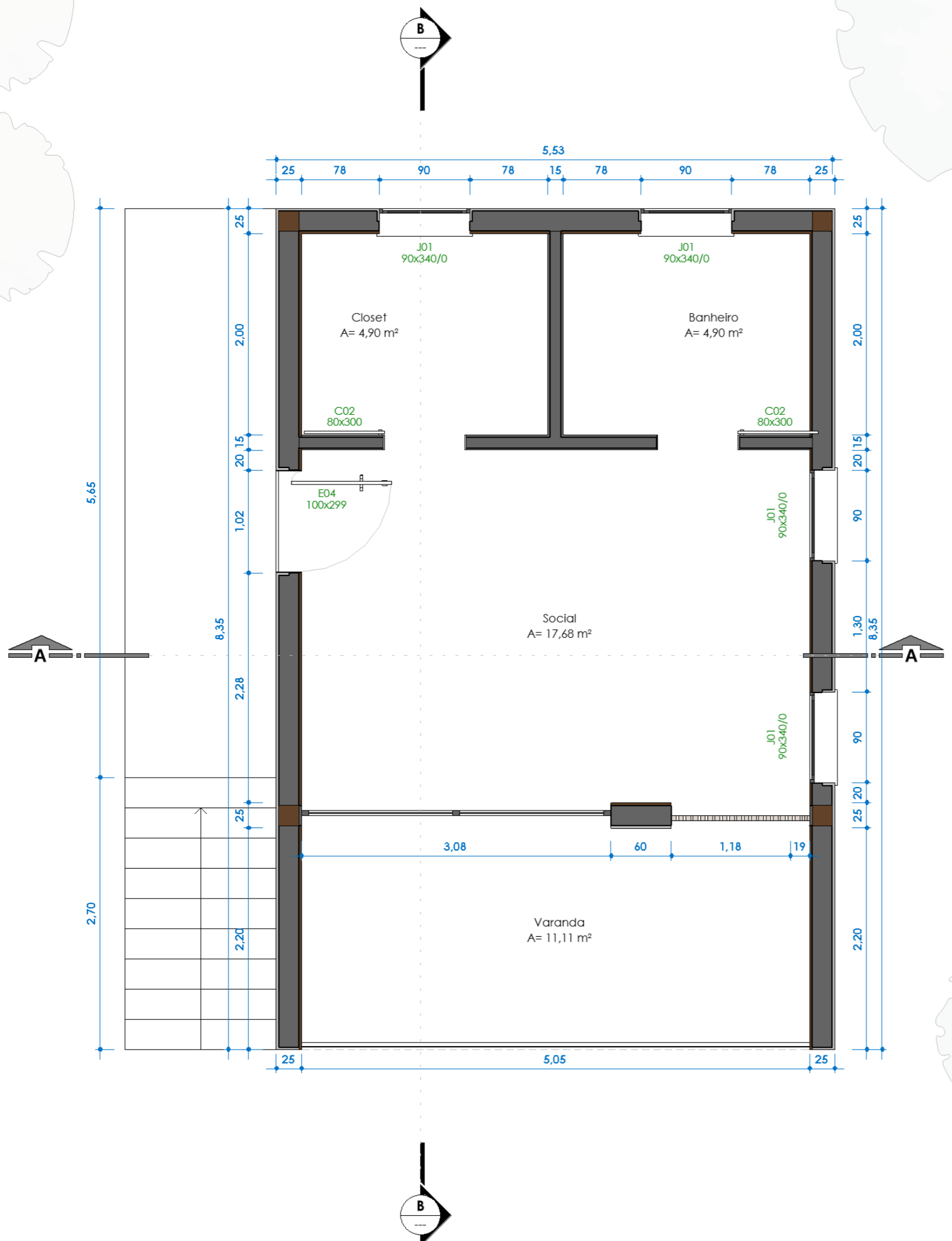

1 ISO EXPLODIDA

IMAGENS RENDERIZADAS



• PROJETO NÃO AUTORAL



•PROJETO AUTORAL



•PROJETO AUTORAL



•PROJETO AUTORAL



•PROJETO AUTORAL



•PROJETO AUTORAL



•PROJETO AUTORAL



•PROJETO AUTORAL



•PROJETO AUTORAL



•PROJETO AUTORAL

OBRIGADA PELA ATENÇÃO!