



VINÍCIUS NASCIMENTO DE MORAES  
PROJETISTA DE PRODUTO E FERRAMENTAS

**CONTATO**

Cel.: (31) 9 82324664 (WHATSAPP)

Cel.: (31) 9 84389170

**EMAIL:**

[METALMODELENGENHARIA@OUTLOOK.COM](mailto:METALMODELENGENHARIA@OUTLOOK.COM)

## DESENVOLVIMENTO DE FERRAMENTAS

*Olá! Eu, Vinicius Nascimento de Moraes, sou o projetista responsável por todo o desenvolvimento técnico de moldes, dobra e estampagem, máquinas e produtos!*

*Prometo dar soluções de forma técnica e inteligente, procurando o melhor resultado com um positiva relação qualidade / preço!*

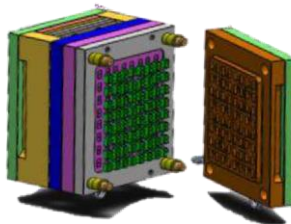

*Especializado em moldes plásticos. Há 17 anos criando e desenvolvendo produtos e moldes para diversas áreas:*

- ✓ *Brinquedos;*
- ✓ *Linha branca;*
- ✓ *Produtos domésticos;*
- ✓ *Alimentício;*
- ✓ *Automotivos;*

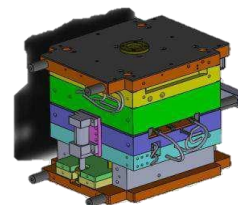

*Buscando a melhor solução com menor custo sem perder qualidade!*

*Desenvolvendo com dedicação e competência!*

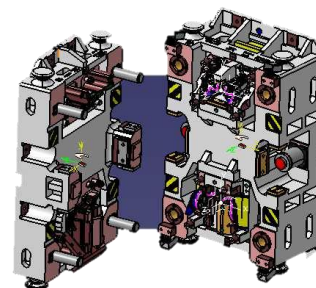
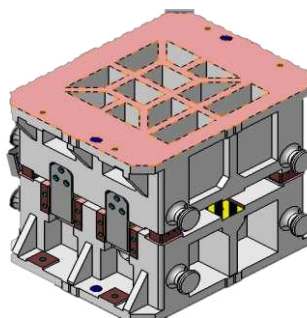

*Especializado também em ferramentas de corte, dobra e repuxo, Capacitado à aplicar as mais variadas ferramentas:*

- ✓ *Progressivas;*
- ✓ *Estampagem;*
- ✓ *Transfer, entre outras modalidades.*

*De forma rápida e objetiva para atender a sua necessidade!*



VINÍCIUS NASCIMENTO DE MORAES  
PROJETISTA DE PRODUTO E FERRAMENTAS

**CONTATO**

Cel.: (31) 9 82324664 (WHATSAPP)

Cel.: (31) 9 84389170

**EMAIL:**

[METALMODELENGENHARIA@OUTLOOK.COM](mailto:METALMODELENGENHARIA@OUTLOOK.COM)

## DESENVOLVIMENTO DE PRODUTO

No desenvolver do produto temos condição de fazer todas as análises e cálculos para definição do processo de fabricação exemplos: resistência dos materiais, força, torção, ponto de cisalhamento, condução de calor e outros pontos como fluxo de ar entre outros, podendo fazer o desenvolvimento completo de produto tanto da evolução de designer como a engenharia e funcionalidade do produto, Atendendo todos os requisitos e normas do cliente, buscando o melhor desempenho do produto e solução de possíveis problemas.

Temos a expertise em produtos automotivos estando em participação em grandes lançamento como FIAT Pulse, FastBack e o Jeep Comander.

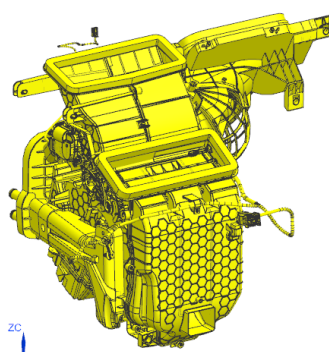
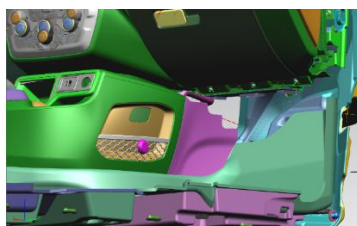
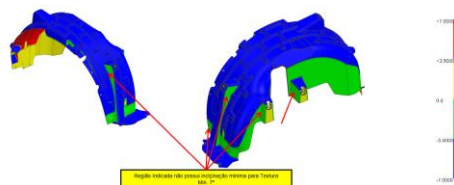

Ficamos a disposição para avaliar seus desejos e projetos visando o melhor custo benefício.

