

MARCUS TORRES

Projetista - Técnico

Portfólio

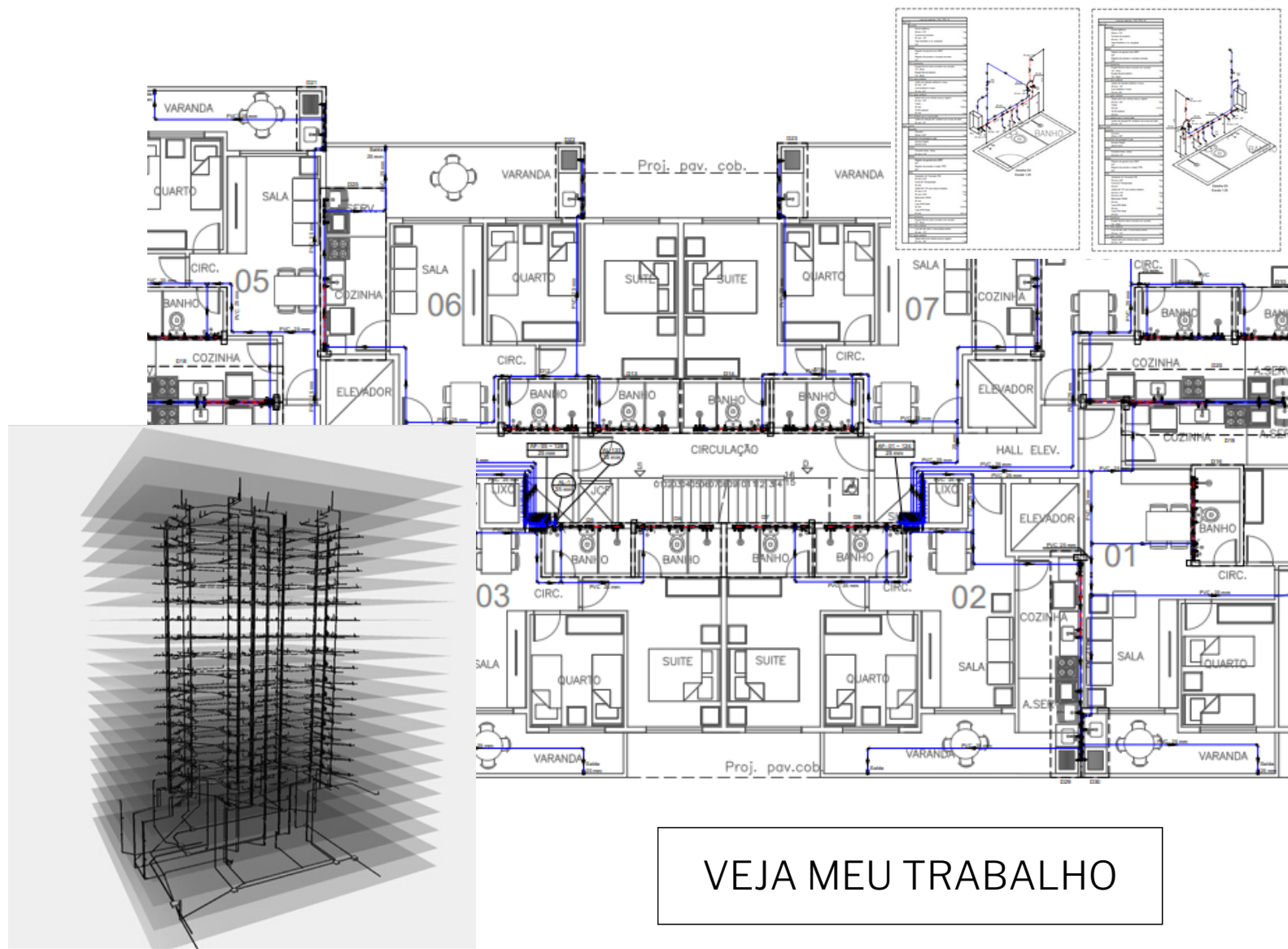

VEJA MEU TRABALHO

Sobre mim

Olá! Sou um técnico em edificações com uma paixão genuína por criar e aprimorar espaços construídos. Desde 2018, tenho tido o privilégio de trabalhar em diversos projetos, concentrando-me principalmente em projetos complementares, especificamente em projetos elétricos e hidrossanitários. Essa área específica me fascina pela sua importância fundamental em garantir o funcionamento seguro e eficiente de edifícios e estruturas.

Ao longo dos anos, tenho aprimorado minhas habilidades técnicas e adquirido um profundo conhecimento das normas e regulamentos pertinentes a esses projetos. Isso me permite oferecer soluções personalizadas e de alta qualidade para cada cliente, garantindo que todas as suas necessidades sejam atendidas de maneira eficaz.

Participar ativamente do ciclo de vida de um projeto, desde a concepção até a implementação, é uma fonte de grande satisfação para mim. A capacidade de ver minhas ideias tomar forma e contribuir para a criação de espaços funcionais e seguros é incrivelmente gratificante.

Acima de tudo, sou apaixonado pelo meu trabalho e estou constantemente buscando maneiras de me aprimorar e aprender mais sobre as últimas tecnologias e práticas na minha área. Estou ansioso para continuar contribuindo para o sucesso de futuros projetos e para o avanço da indústria da construção civil como um todo.

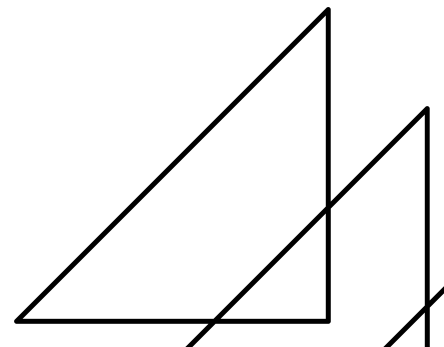

Minha Filosofia



Item	Descrição	Quantidade	Unidade
1
2
3
4
5
6
7
8
9
10
11
12
13
14
15
16
17
18
19
20
21
22
23
24
25
26
27
28
29
30
31
32
33
34
35
36
37
38
39
40
41
42
43
44
45
46
47
48
49
50

Item	Descrição	Quantidade	Unidade
1
2
3
4
5
6
7
8
9
10
11
12
13
14
15
16
17
18
19
20
21
22
23
24
25
26
27
28
29
30
31
32
33
34
35
36
37
38
39
40
41
42
43
44
45
46
47
48
49
50

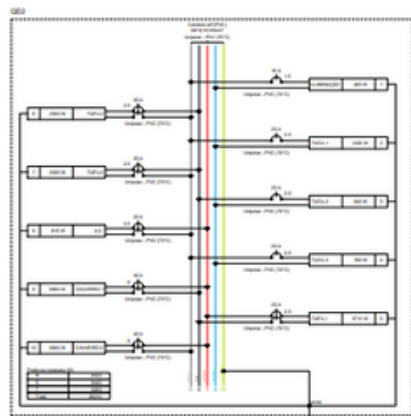

Item	Descrição	Quantidade	Unidade
1
2
3
4
5
6
7
8
9
10
11
12
13
14
15
16
17
18
19
20
21
22
23
24
25
26
27
28
29
30
31
32
33
34
35
36
37
38
39
40
41
42
43
44
45
46
47
48
49
50

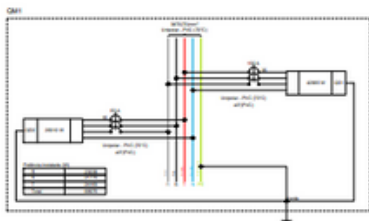

Acredito que um bom projeto não é apenas criar uma mistura inteligente de estilo, forma e função. É também uma forma de contar histórias.

PROJETOS COMPLEMENTARES

- Projeto Hidrossanitário
- Projeto elétrico

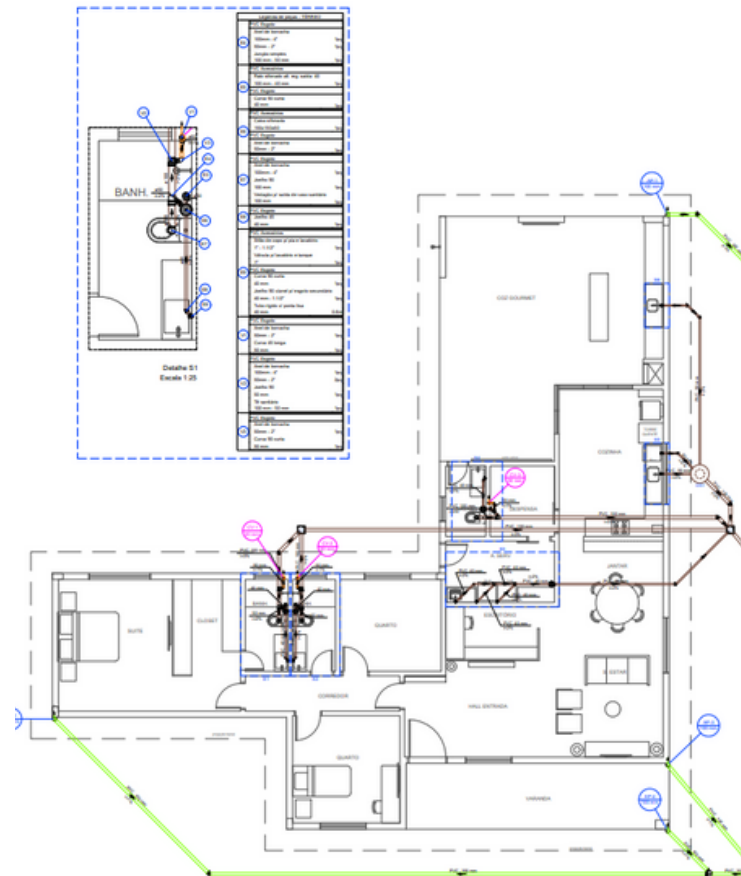
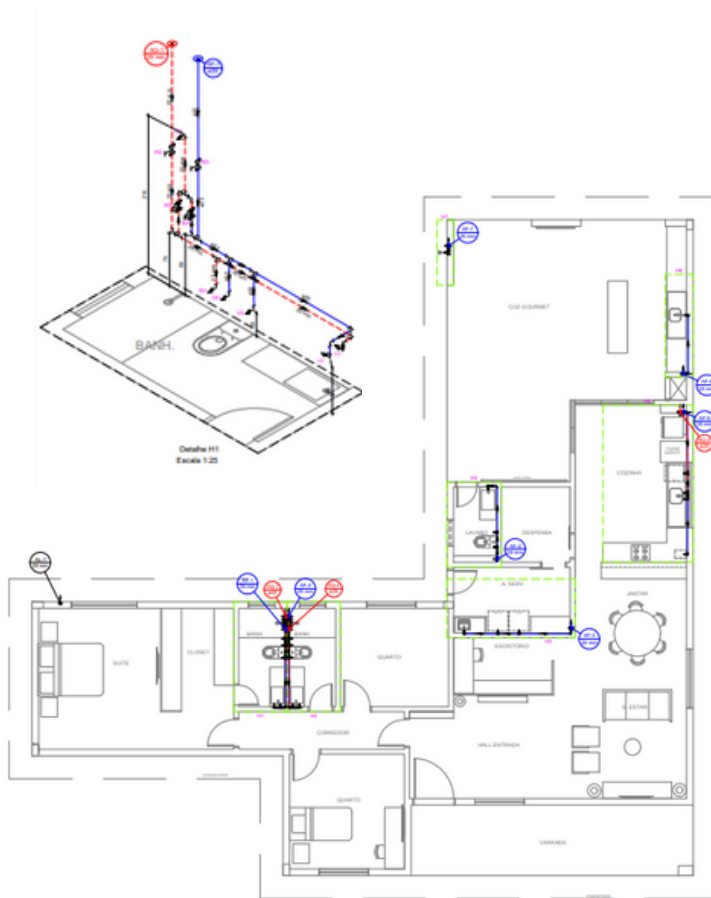

Item	Quantidade	Unidade	Valor Unitário	Valor Total
1	1	m	100,00	100,00
2	2	m	200,00	400,00
3	3	m	300,00	900,00
4	4	m	400,00	1.600,00
5	5	m	500,00	2.500,00
6	6	m	600,00	3.600,00
7	7	m	700,00	4.900,00
8	8	m	800,00	6.400,00
9	9	m	900,00	8.100,00
10	10	m	1.000,00	10.000,00

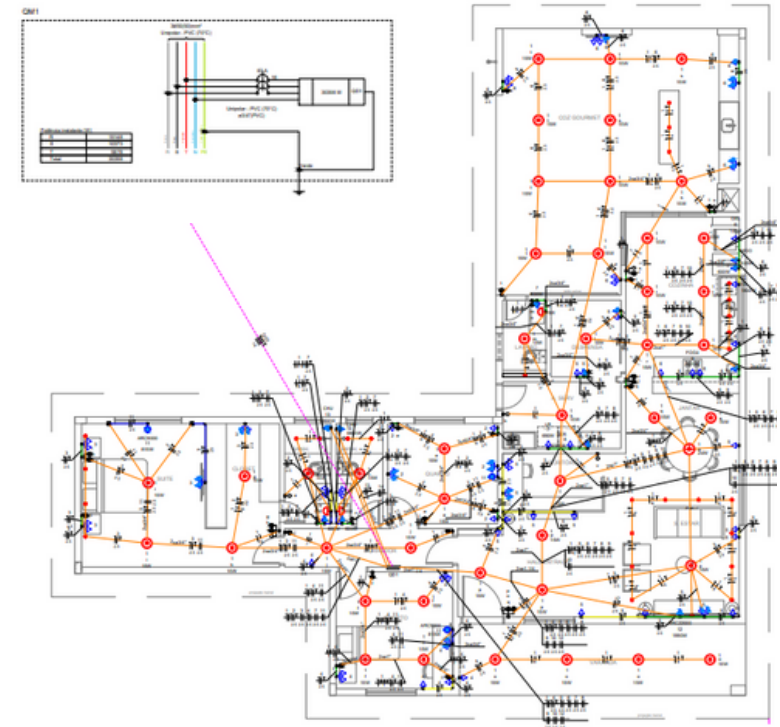

Projetos Seleccionados

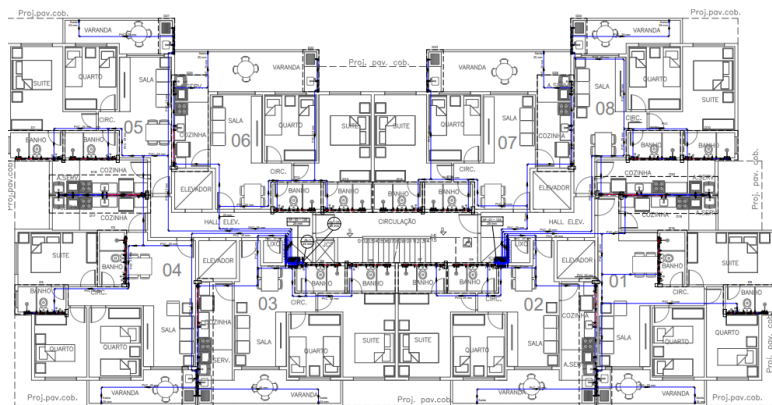
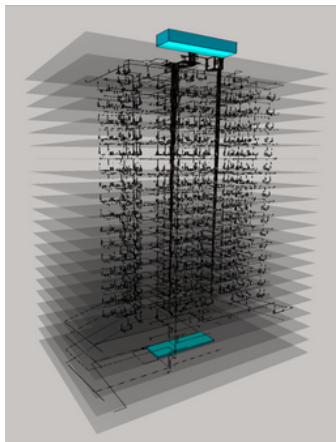
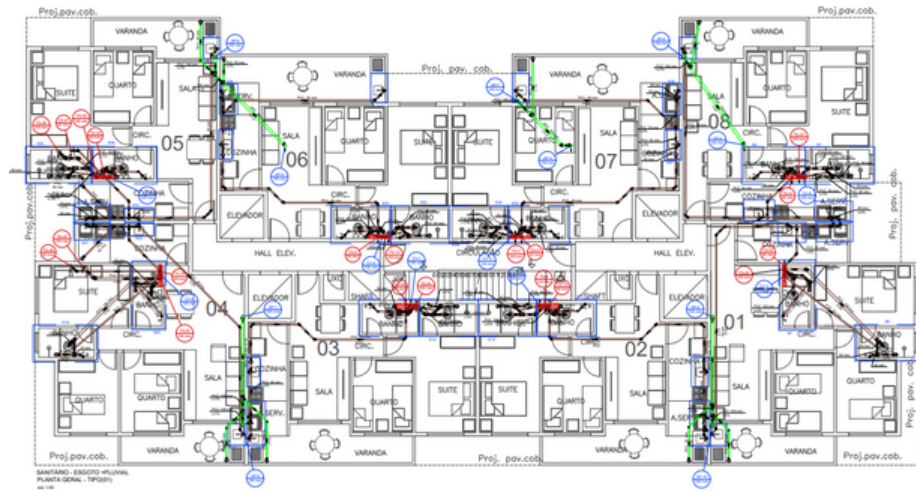

01. RESIDENCIAL FLORESCES,
SÃO GONÇALO - RJ -
13.214,00m²

02. Tremembé. SÃO PAULO - SP - 3000m²

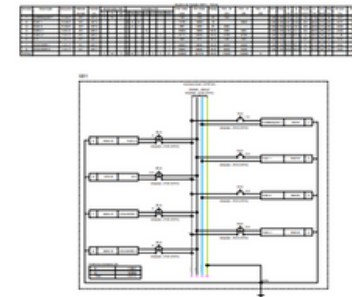
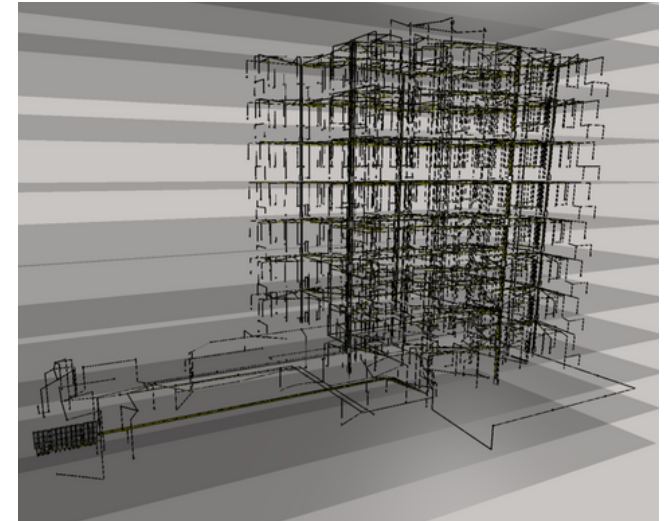



Cada eletroduto,
cada tubulação, cada
parede tem uma
função na história.
Eles contribuem para
a narrativa de toda a
estrutura.

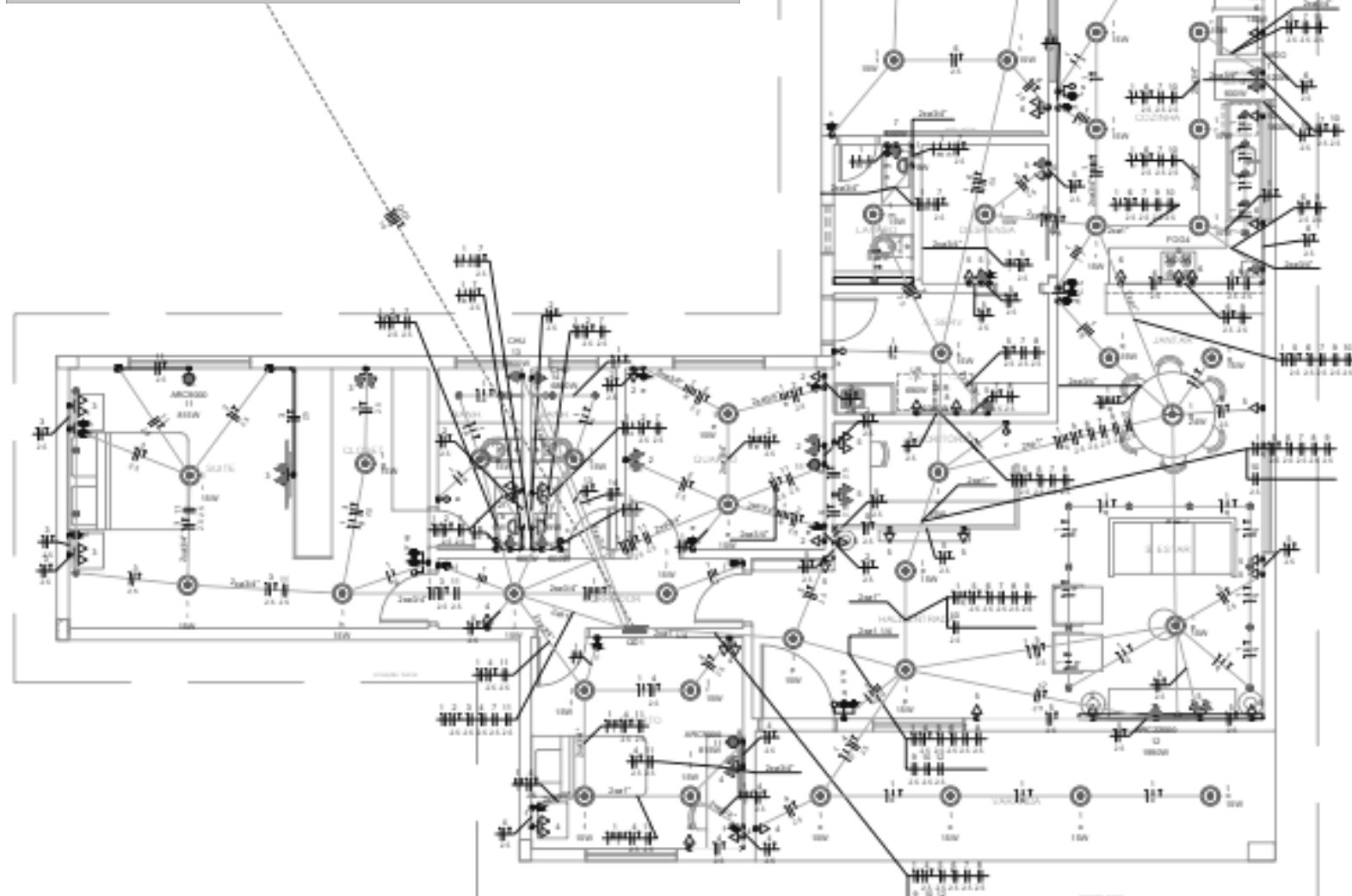
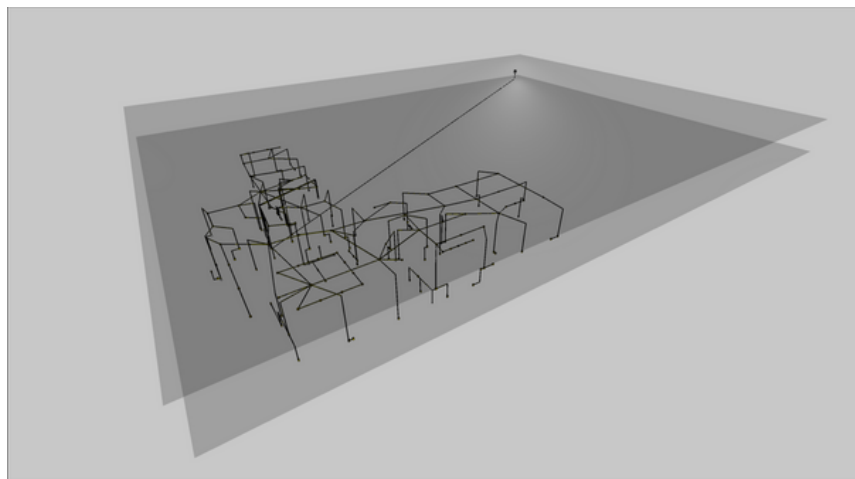

Projeto Recente

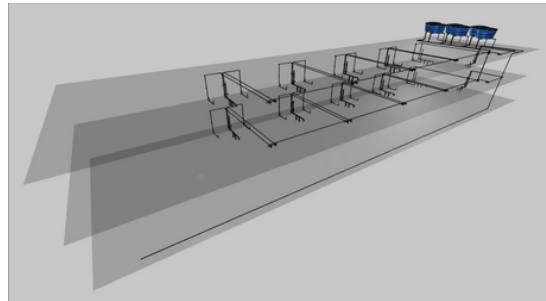
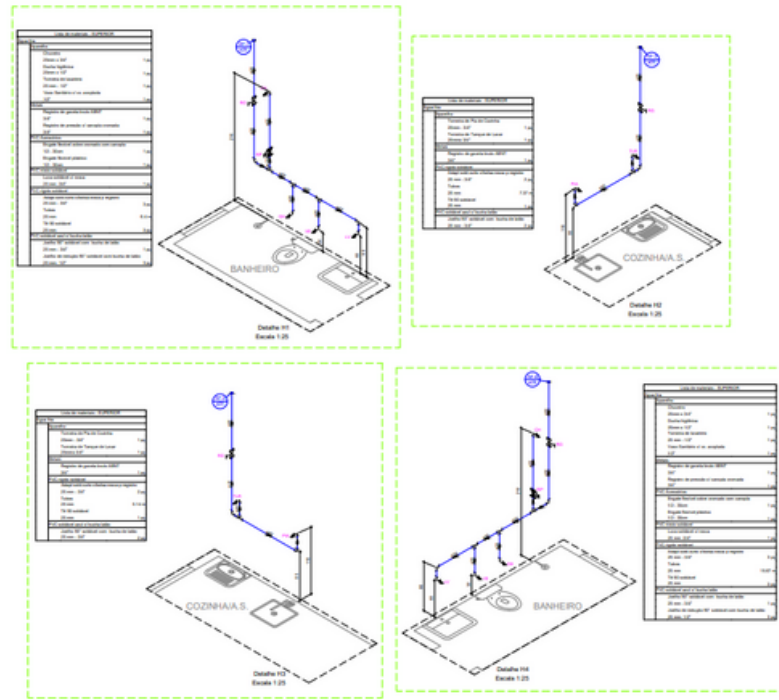
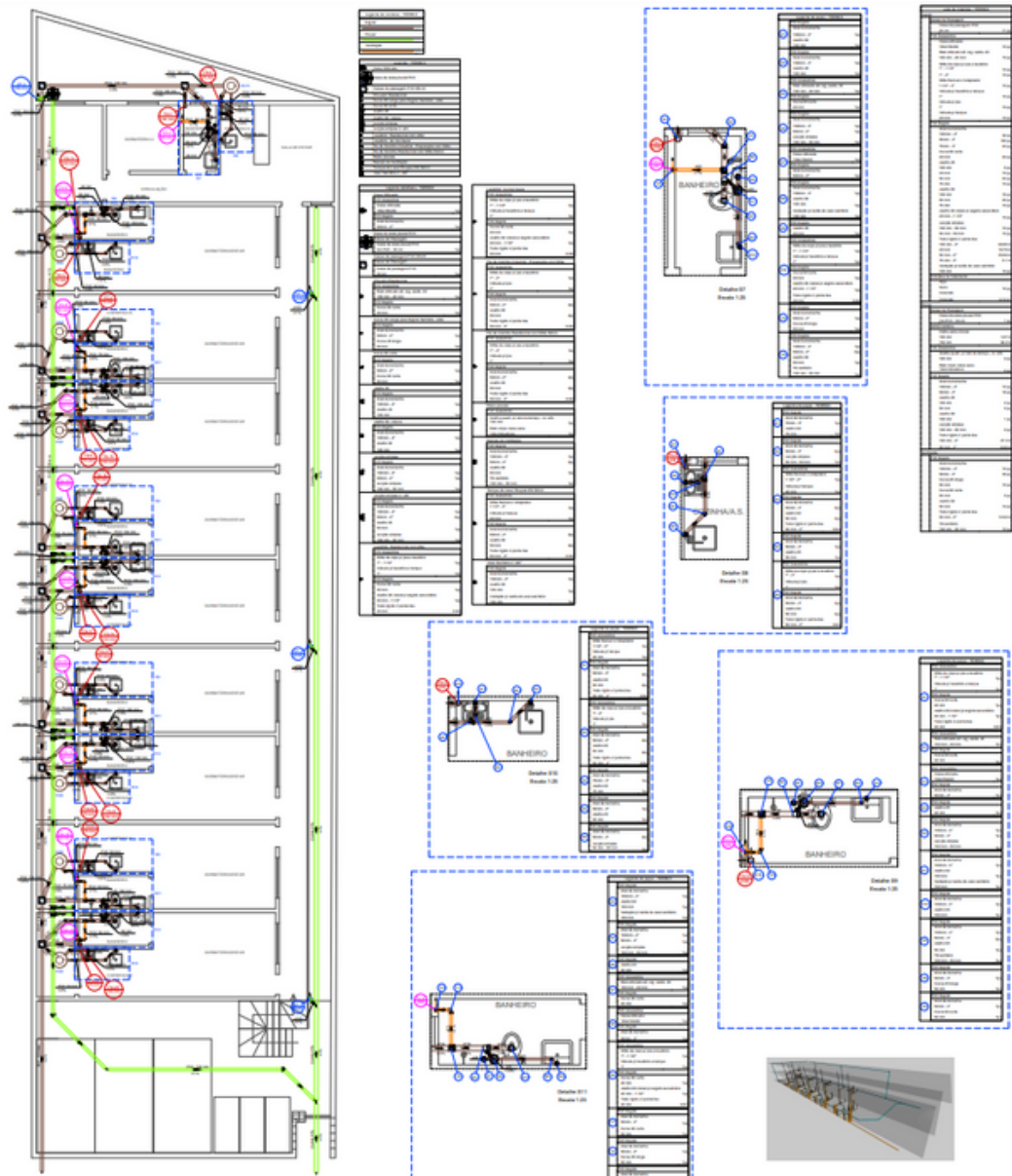

PROJETO HIDROSSANITÁRIO

680m²

Entre em Contato

Marcus Torres



E-MAIL

marcosv.t@outlook.com

TELEFONE

(35) 9 9802-2996



<https://www.behance.net/marcust5>