

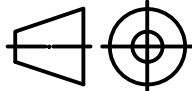

LISTA DE PEÇAS				
ITEM	QTDE	NÚMERO DA PEÇA	DESCRIÇÃO	MATERIAL
1	1	5-351-102 A	Caixa coletora A 1,2 mm	Aço inoxidável
2	1	5-351-102 B	Caixa Coletora B 1,2 mm	Aço inoxidável
3	1	5-351-103 A	Grelha A 1,2 mm	Aço inoxidável AISI 304
4	1	5-351-103 B	Grelha B 1,2 mm	Aço inoxidável AISI 304
5	15	5-351-104	Espaçador 1,2 mm	Aço inoxidável
6	15	5-351-105	Limitador de altura 1,2 mm	Aço inoxidável
7	30	5-351-106	Rebite cego	Aço, suave

TÍTULO: Montagem Geral			 
DESENHADO POR: Symon Francisco	APROVADO POR: Eduardo Moraca		
ESCALA: 1:10	DATA: 05/09/2025	NÚMERO DE SÉRIE:	PROJEÇÃO: 1° Diedro
FOLHA: A3	REVISÃO: 0	UNIDADE: Milímetros	EMPRESA: INOX HOUSE



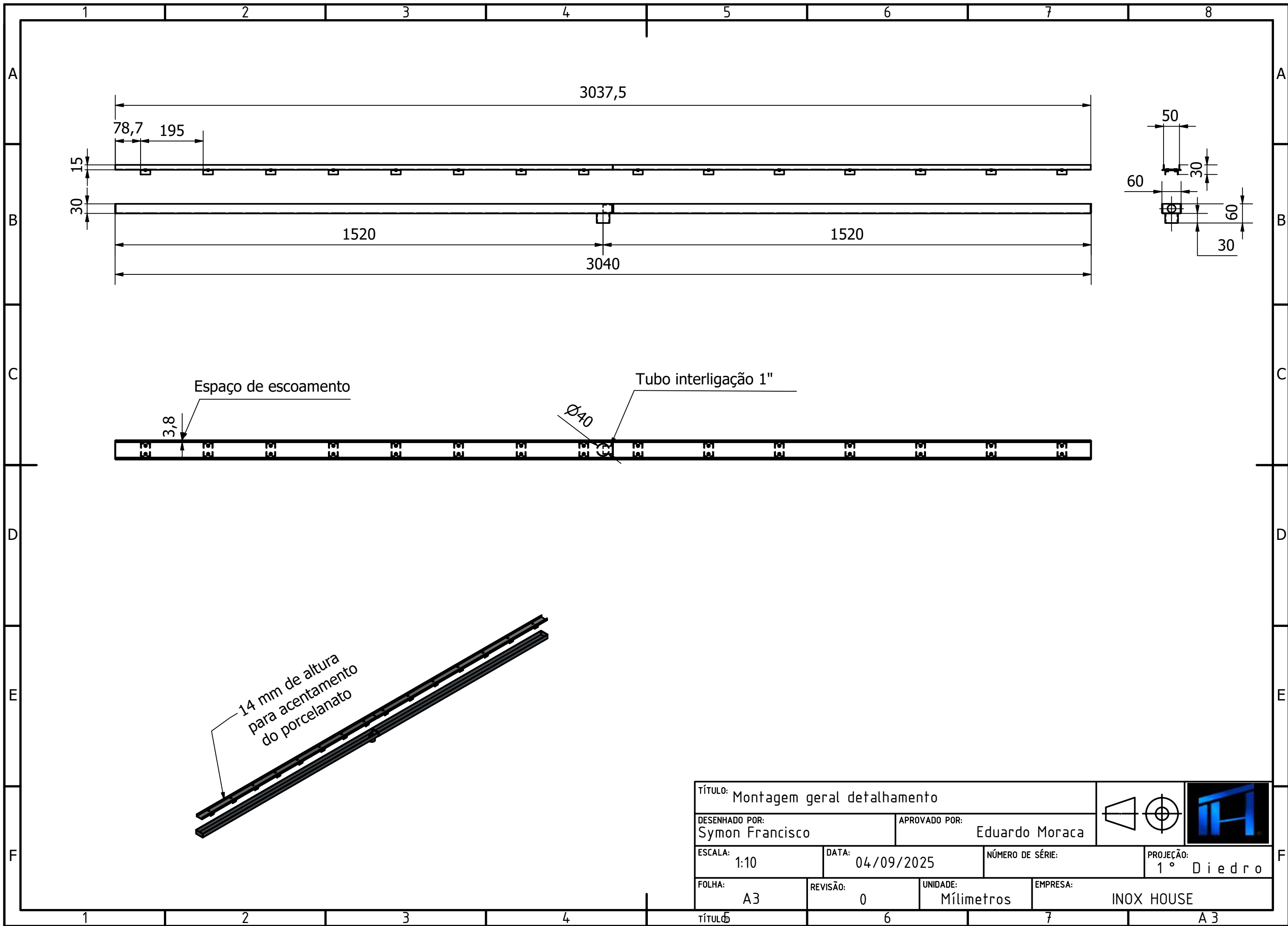

Espaço de escoamento

Tubo interligação 1"

3,8

Ø40

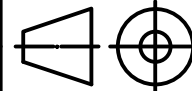

14 mm de altura para acantamento do porcelanato

TÍTULO: Montagem geral detalhamento				 
DESENHADO POR: Symon Francisco		APROVADO POR: Eduardo Moraca		
ESCALA: 1:10	DATA: 04/09/2025	NÚMERO DE SÉRIE:	PROJEÇÃO: 1° Diedro	
FOLHA: A3	REVISÃO: 0	UNIDADE: Milímetros	EMPRESA: INOX HOUSE	

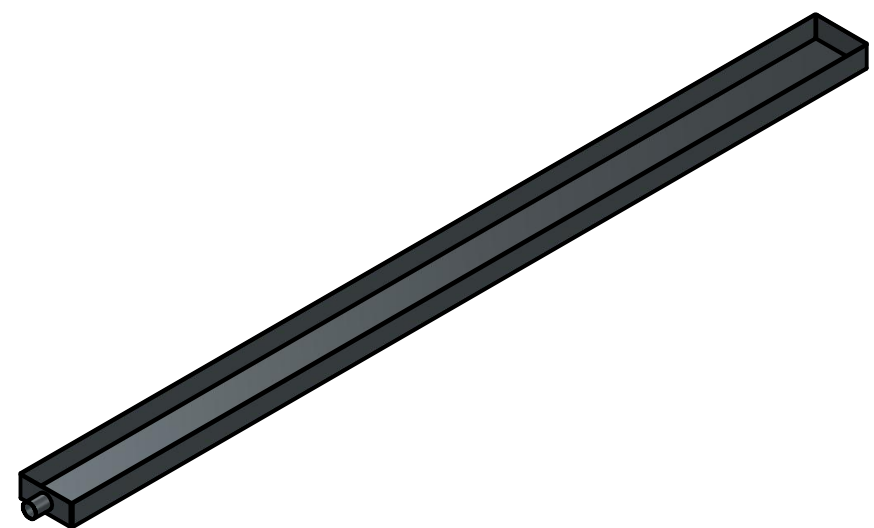
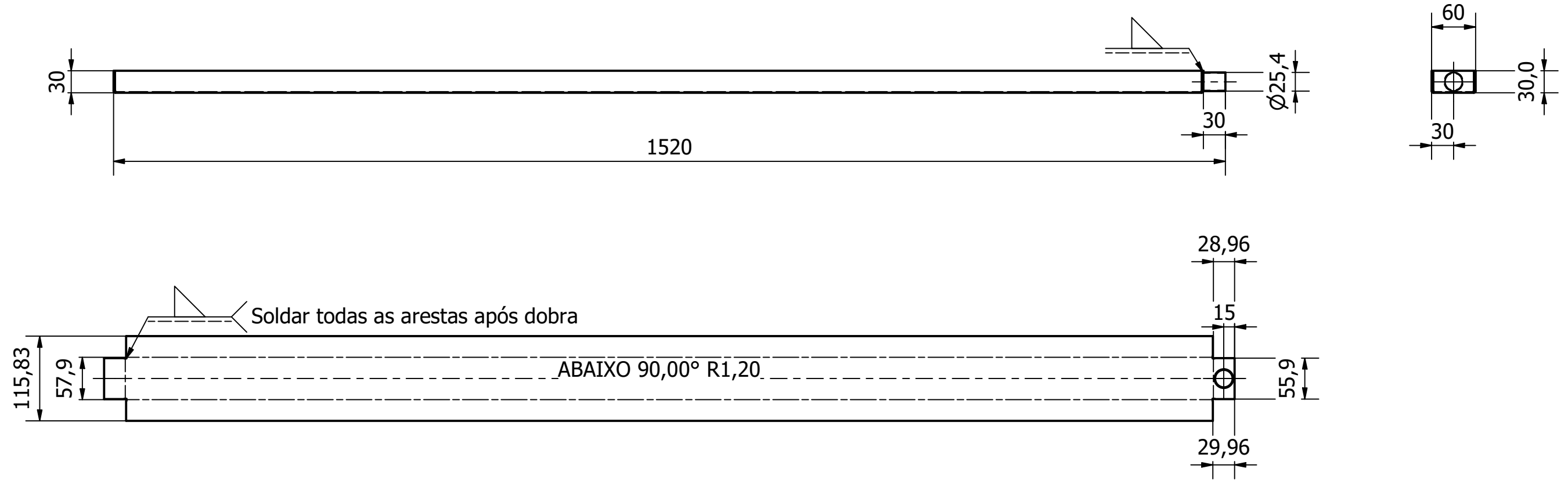
ITEM 5-351-102 A



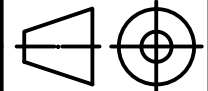

OBS: Utilizado chapa inox 304 1,2 mm de espessura

TÍTULO: Coletor lado A		  	
DESENHADO POR: Symon Francisco		APROVADO POR: Eduardo Moraca	
ESCALA: 1:6	DATA: 05/09/2025	NÚMERO DE SÉRIE: 5-351-102A	PROJEÇÃO: 1° Diedro
FOLHA: A3	REVISÃO: 0	UNIDADE: Milímetros	EMPRESA: INOX HOUSE
TÍTULO	6	7	A 3

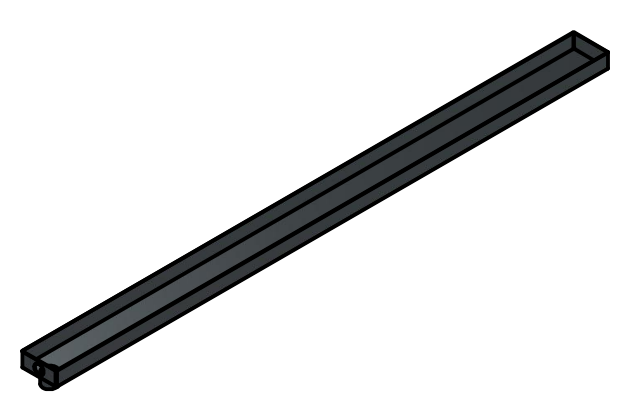
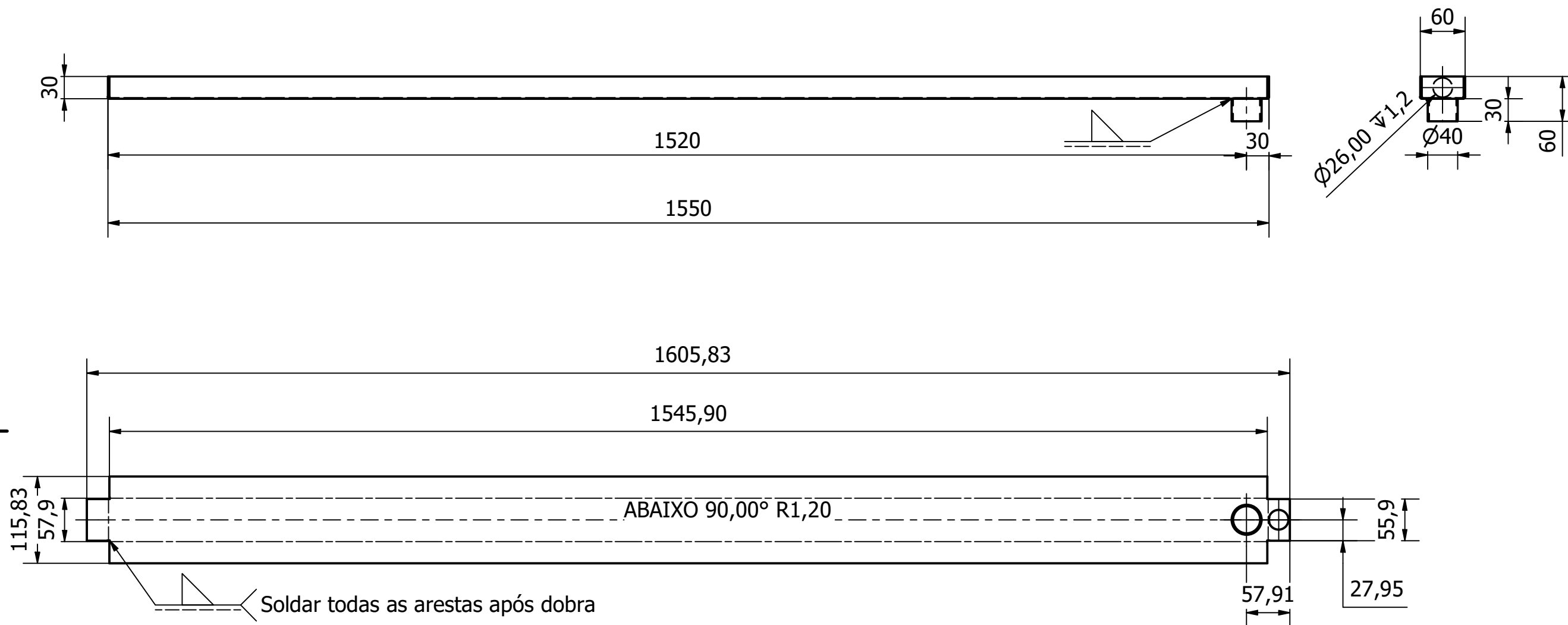
ITEM 5-351-102 B



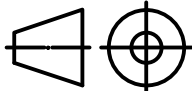

OBS: Utilizado chapa de inox 304 com espessura de 1,2 mm

TÍTULO: Caixa Coletora B		  	
DESENHADO POR: Symon Francisco		APROVADO POR: Eduardo Moraca	
ESCALA: 1:6	DATA: 04/09/2025	NÚMERO DE SÉRIE: 5-351-102B	PROJEÇÃO: 1° Diedro
FOLHA: A3	REVISÃO: 0	UNIDADE: Milímetros	EMPRESA: INOX HOUSE

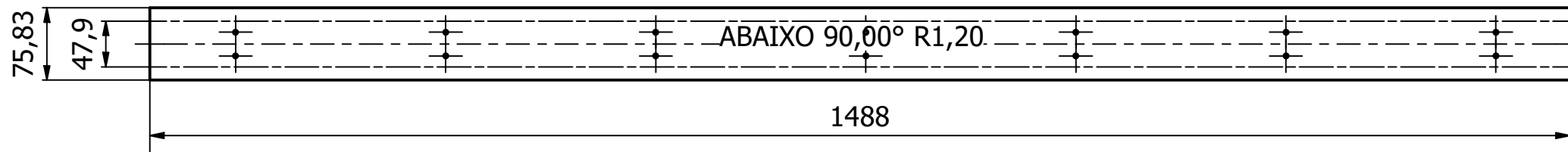
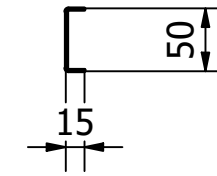
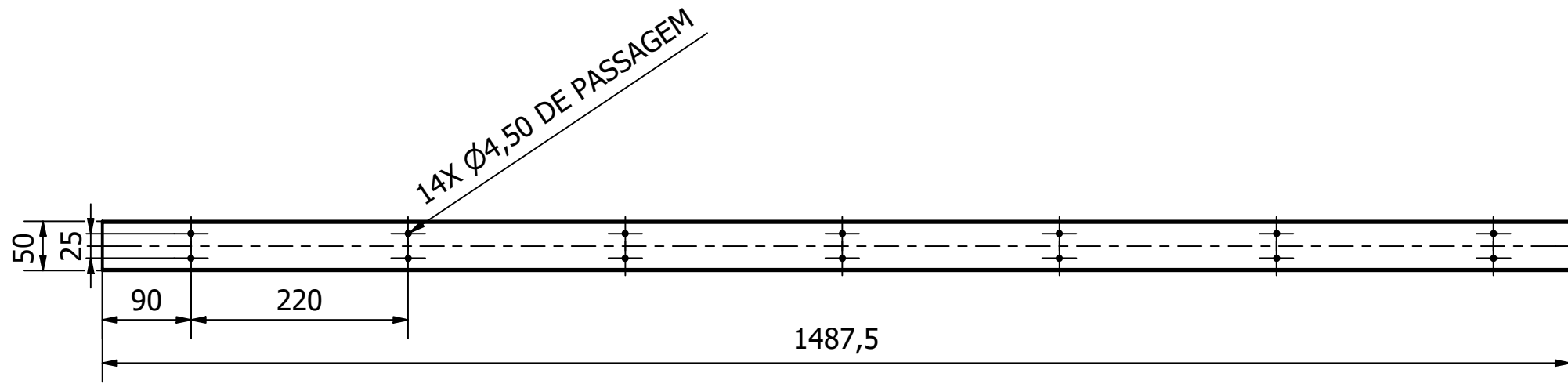

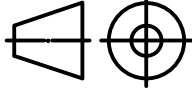
ITEM 5-351-103A

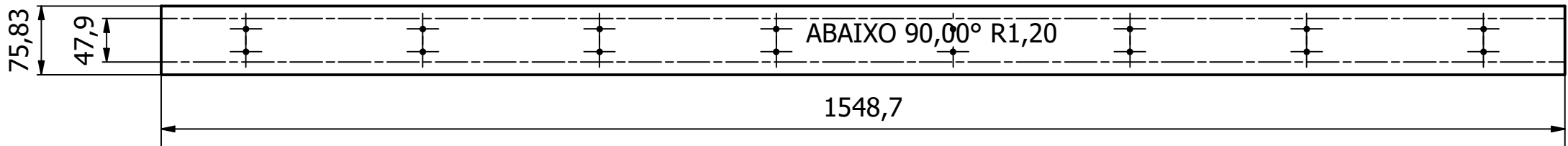
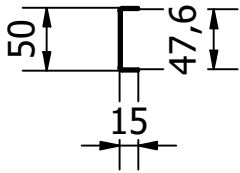
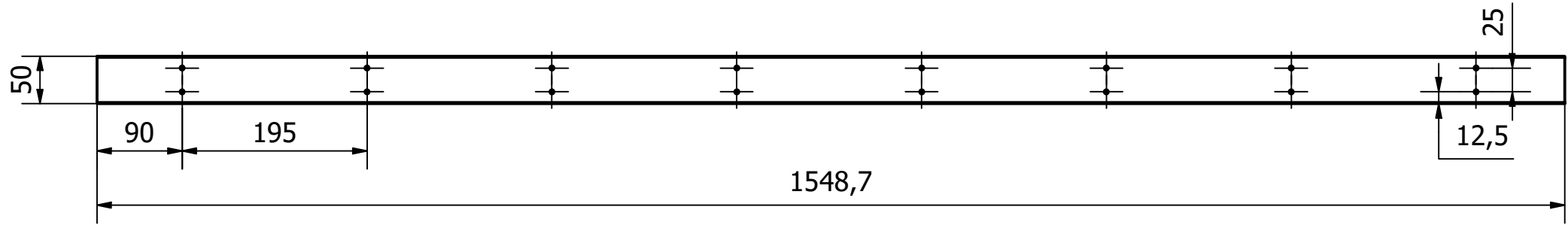

TÍTULO: Grelha lado A		 		
DESENHADO POR: Symon Francisco		APROVADO POR: Eduardo Moraca		
ESCALA: 1:6	DATA: 05/09/2025	NÚMERO DE SÉRIE: 5-351-103A	PROJEÇÃO: 1° Diédrio	
FOLHA: A3	REVISÃO: 0	UNIDADE: Milímetros	EMPRESA: INOX HOUSE	

ITEM 5-351-103B

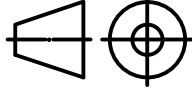

TÍTULO: Grelha lado B		 		
DESENHADO POR: Symon Francisco		APROVADO POR: Eduardo Moraca		
ESCALA: 1:6	DATA: 05/09/2025	NÚMERO DE SÉRIE: 5-351-103B	PROJEÇÃO: 1° Diedro	
FOLHA: A3	REVISÃO: 0	UNIDADE: Milímetros	EMPRESA: INOX HOUSE	

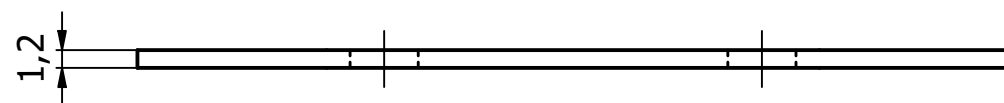
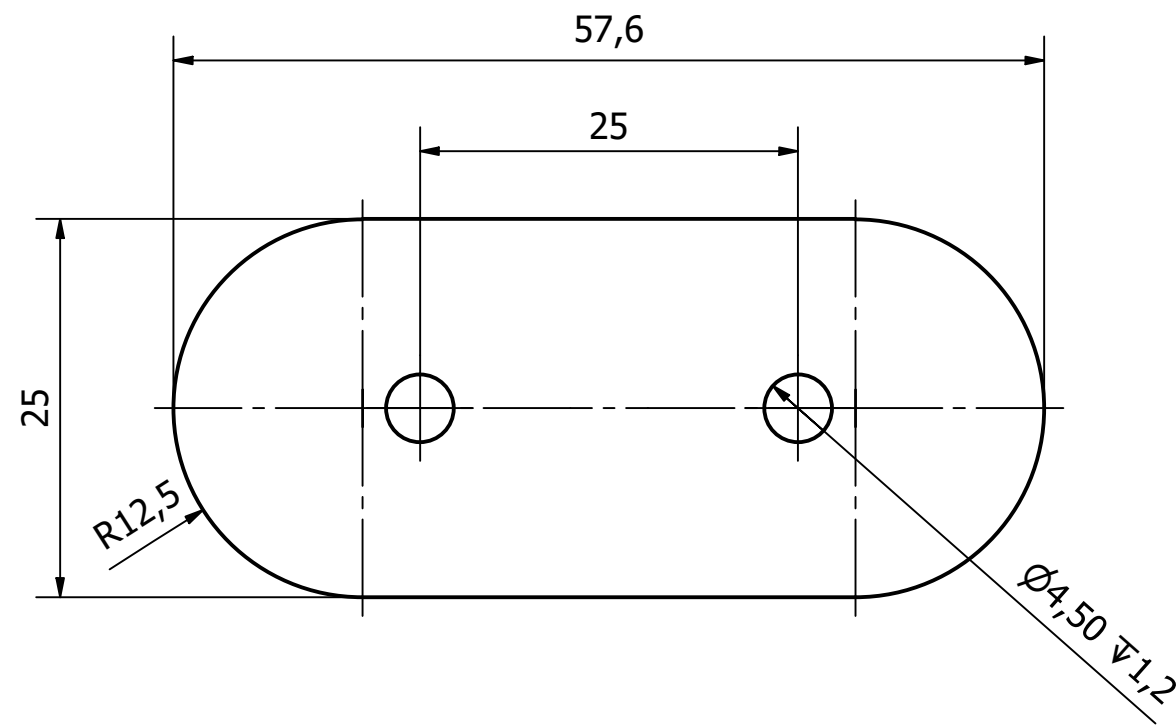

ITEM 5-351-104

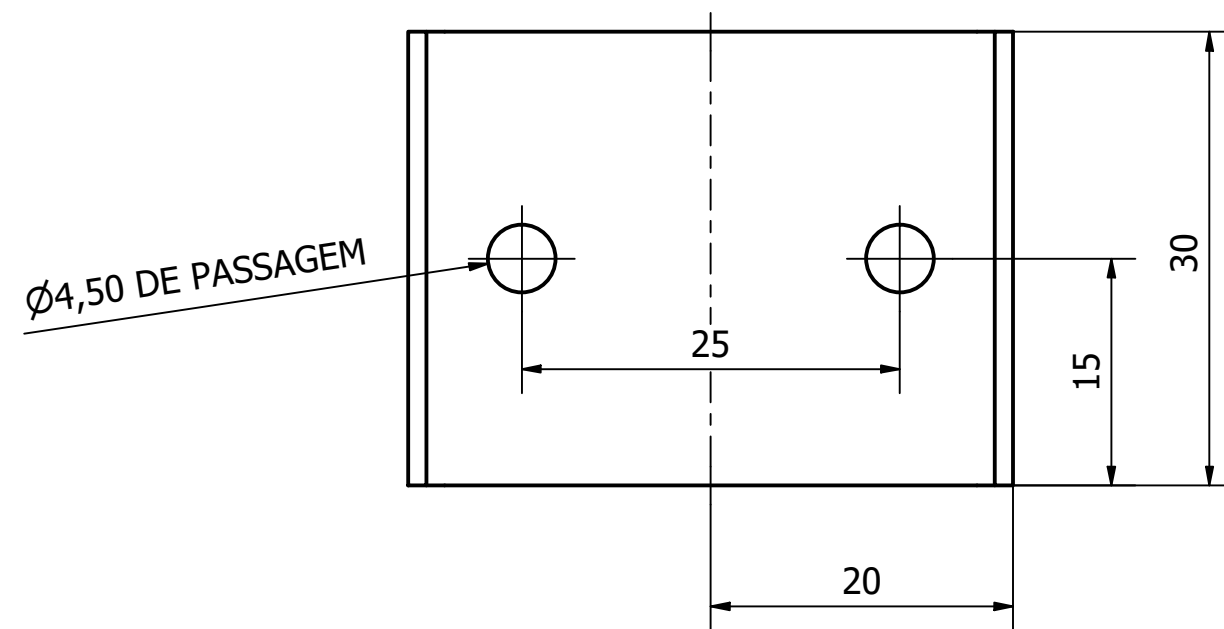
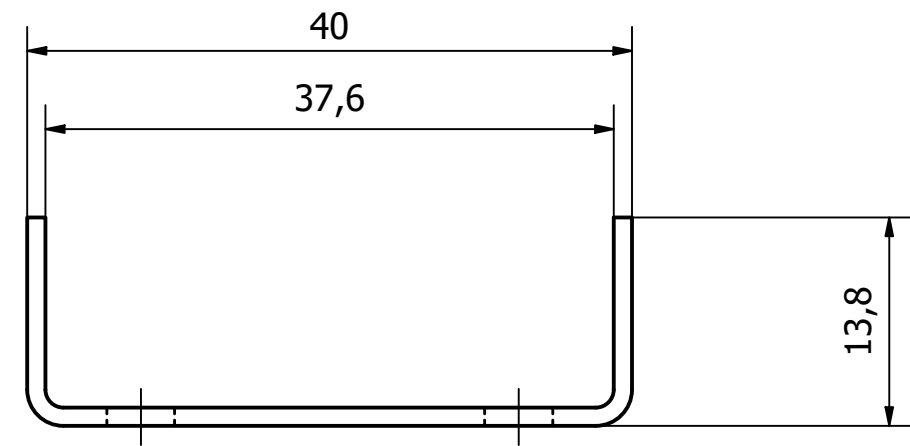

ITEM 5-351-105

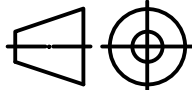

OBS: Utilizado chapa de 1,2 mm de espessura Inox 304

TÍTULO: Limitador e Espaçador		 	
DESENHADO POR: Symon Francisco		APROVADO POR: Eduardo Moraca	
ESCALA: 2:1	DATA: 05/09/2025	NÚMERO DE SÉRIE: 5-351-104/ 5-351-5	PROJEÇÃO: 1° Diédrio
FOLHA: A3	REVISÃO: 0	UNIDADE: Milímetros	EMPRESA: INOX HOUSE