

Paneleiro Agata

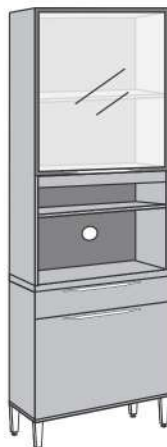

MONTAGEM DAS COSTAS / FIXAÇÃO NA PAREDE

Instalação na parede:

1º - Parafusar duas cantoneiras em cada lateral (Nº 6 e Nº 7) com parafuso 3,5x14mm, conforme indicado na imagem;

2º - Com broca de vídea 8mm, através do orifício da cantoneira, furar o fundo do armário e ao mesmo tempo a parede. Em seguida, colocar no furo da parede a bucha 8mm e, por dentro dela, usar o parafuso 4,8x45mm o qual fará a fixação do armário na parede.



MONTAGEM DA GAVETA

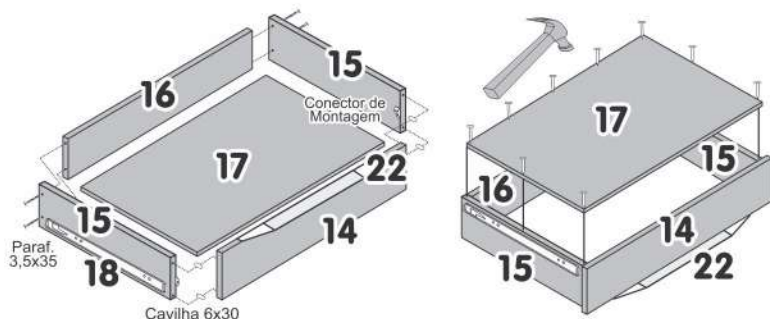

MONTAGEM DO PRODUTO

Atenção, começar a montagem seguindo a sequência das peças e as marcações de fábrica.

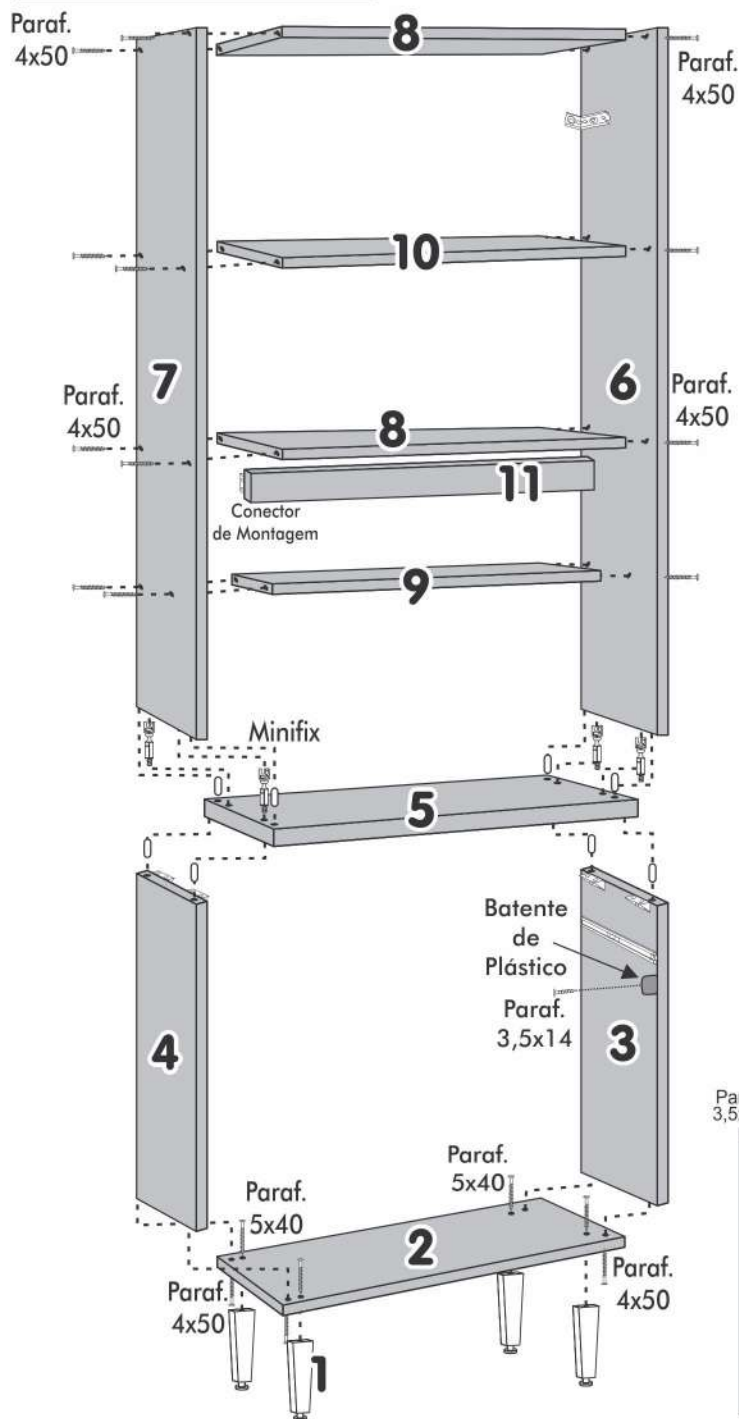

Sr. Montador, caso haja assistência, anotar número da peça, nome e cor, passe para a pessoa responsável, para que possamos atendê-lo o mais rápido possível.

Quant.	Peça	Identificação das Peças	Códigos
04	01	Pé Everest 150x40x40mm	2893
01	02	Base Paneleiro 602x448x18mm	9295
01	03	Lateral Inf. Direita 680x448x18mm	9296
01	04	Lateral Inf. Esquerda 680x448x18mm	9297
01	05	Tampo Paneleiro 604x450x40mm	9329
01	06	Lateral Superior Dir. 1280x448x18mm	9298
01	07	Lateral Superior Esq. 1280x448x18mm	9299
02	08	Prateleira/Tampo Sup. Painel 565x448x18mm	9300
01	09	Prateleira Estreita Painel 565x431x15mm	9301
01	10	Prateleira Porta Copo Painel 565x330x18mm	9302
01	11	Travessa Paneleiro 565x70x18mm	9313
02	12	Costa Sup./Inf. Paneleiro 715x595x6mm	9325
01	13	Costa Central Furada Painel 580x595x6mm	9326
01	14	Frente Gaveta Paneleiro 560x145x15mm	9314
02	15	Lateral de Gaveta 420x100x15mm	9315
01	16	Traseiro Gaveta Paneleiro 510x100x15mm	9316
01	17	Fundo Gaveta Paneleiro 538x427x6mm	9328
02	18	Corrediça Telescópica Slow 400	9331
01	19	Porta Inferior 525x560x15mm	9317
01	20	Porta Md515003400 BRA-P-0857	9312
01	21	Kit Ferragem	9294
03	22	Puxador Slim	9207

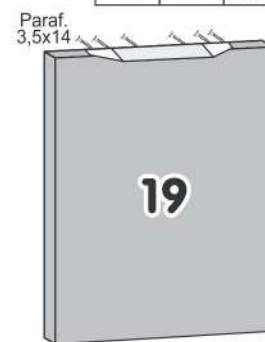

Fixar o batente para porta com parafuso 3,5x14 a uma profundidade de 17mm do início da peça

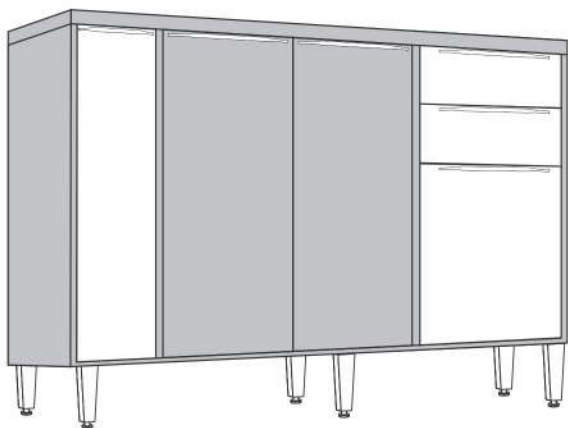

Balcão Agata

MONTAGEM DAS COSTAS

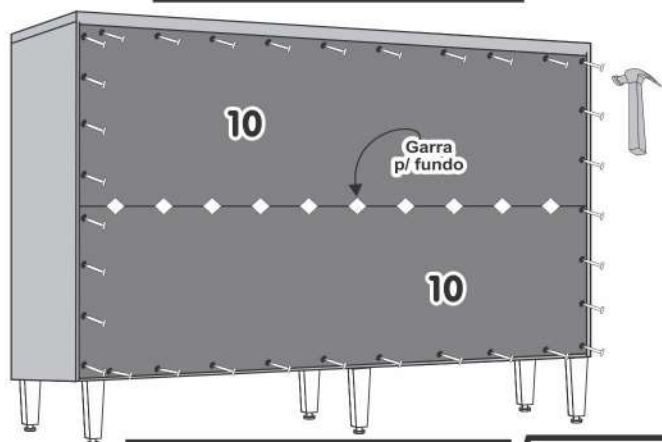

MONTAGEM DAS GAVETAS

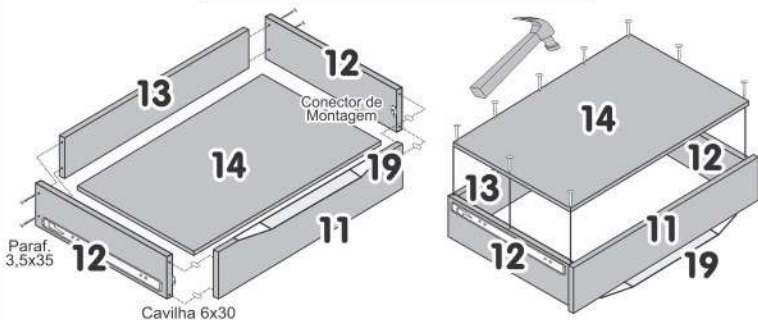

MONTAGEM DO PRODUTO

Para a montagem, começar a montagem seguindo a sequência das peças e as marcações de fábrica.

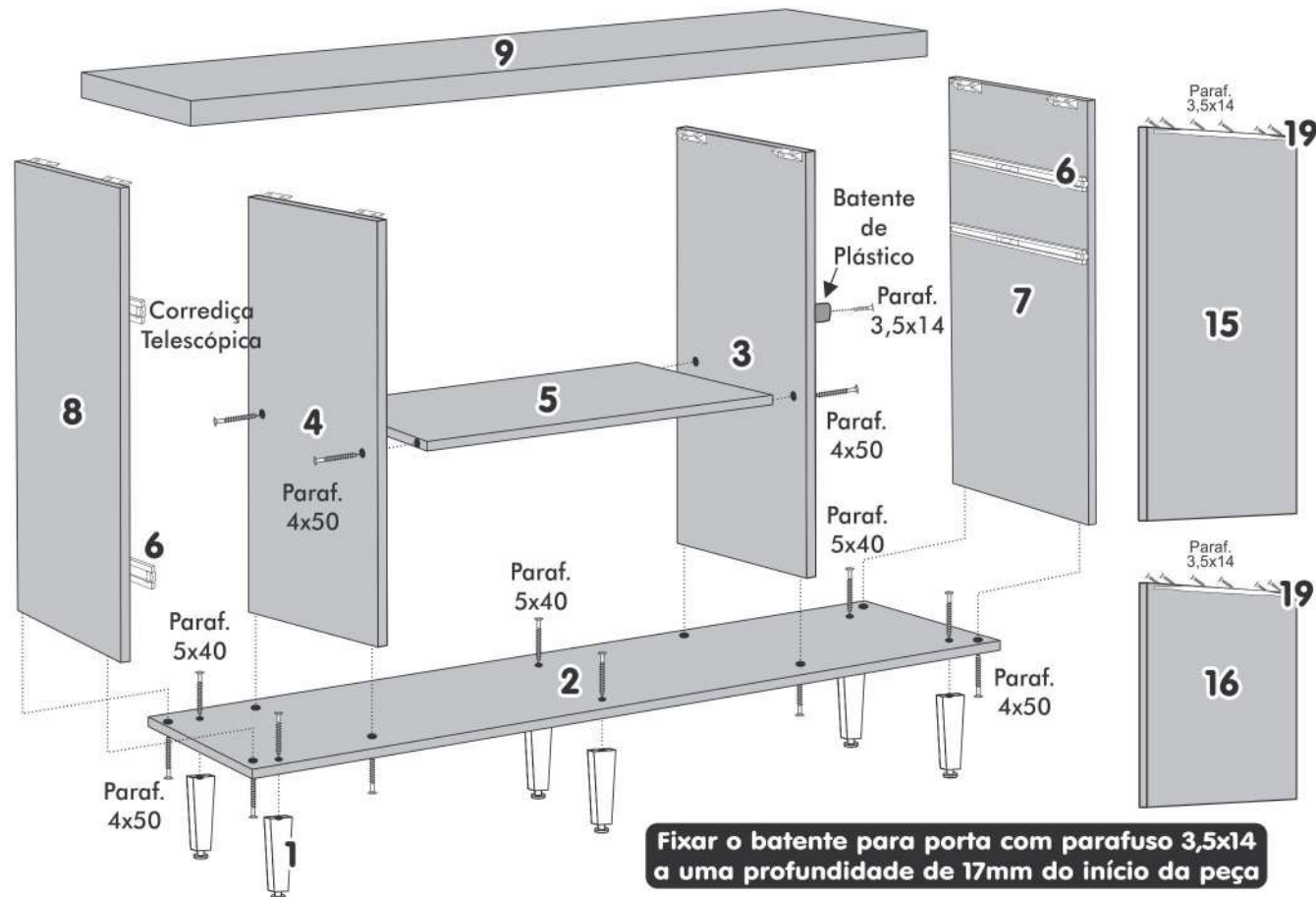

Fixar o batente para porta com parafuso 3,5x14 a uma profundidade de 17mm do início da peça

Sr. Montador, caso haja assistência, anotar número da peça, nome e cor, passe para a pessoa responsável, para que possamos atendê-lo o mais rápido possível.

Quant.	Peça	Identificação das Peças	Códigos	Quant.	Peça	Identificação das Peças	Códigos
06	01	Pé Everest 150x40x40mm	2893	02	11	Frente Gaveta Balcão 430x145x15mm	9277
01	02	Base Balcão 1365x448x18mm	9271	04	12	Lateral Gaveta Balcão 420x100x15mm	9278
01	03	Divisão Direita Balcão 680x448x18mm	9274	02	13	Traseiro Gaveta 378x100x15mm	9279
01	04	Divisão Esquerda Balcão 680x448x18mm	9275	02	14	Fundo Gaveta Balcão 425x406x6mm	9323
01	05	Prateleira Balcão 678x431x15mm	9276	02	15	Porta Maior Balcão 673x335x15mm	9280
03	06	Corrediça Telescópica Slow 400	9331	01	16	Porta Menor Balcão 378x430x15mm	9281
01	07	Lateral Direita Balcão 680x448x18mm	9272	01	17	Frente Porta Guardanapo Balcão 673x175x15mm	9282
01	08	Lateral Esquerda Balcão 680x448x18mm	9273	01	18	Kit Ferragem Balcão	9269
01	09	Tampo Balcão 1367x450x40mm	9285	06	19	Puxador Slim	9207
02	10	Costa Horizontal 1360x365x6mm	9322	01	20	Divisor de Talher	3476
				01	21	Suporte Óleo Balcão	1768

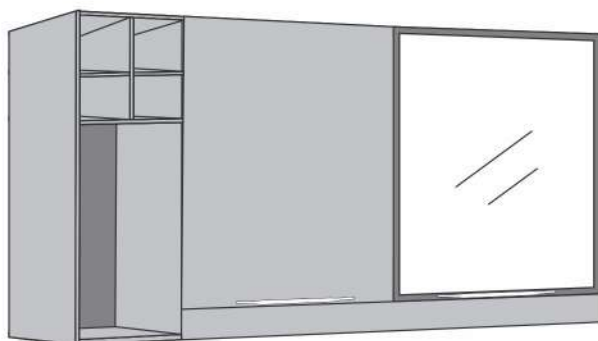

Aéreo Agata

MONTAGEM DAS COSTAS / FIXAÇÃO NA PAREDE

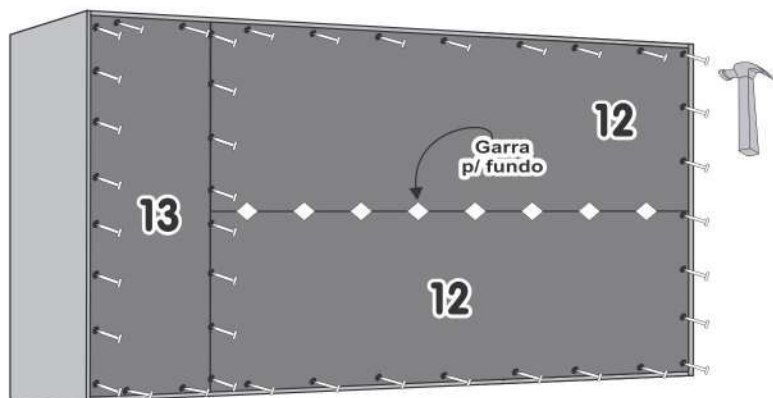

Instalação na parede:

1º - Parafusar duas cantoneiras em cada lateral (Nº 2 e Nº 3) com parafuso 3,5x14mm, conforme indicado na imagem;
2º - Com broca de vídea 8mm, através do orifício da cantoneira, furar o fundo do armário e ao mesmo tempo a parede. Em seguida, colocar no furo da parede a bucha 8mm e, por dentro dela, usar o parafuso 4,8x45mm o qual fará a fixação do armário na parede.

MONTAGEM DO PRODUTO

Atenção, começar a montagem seguindo a sequência das peças e as marcações de fábrica.

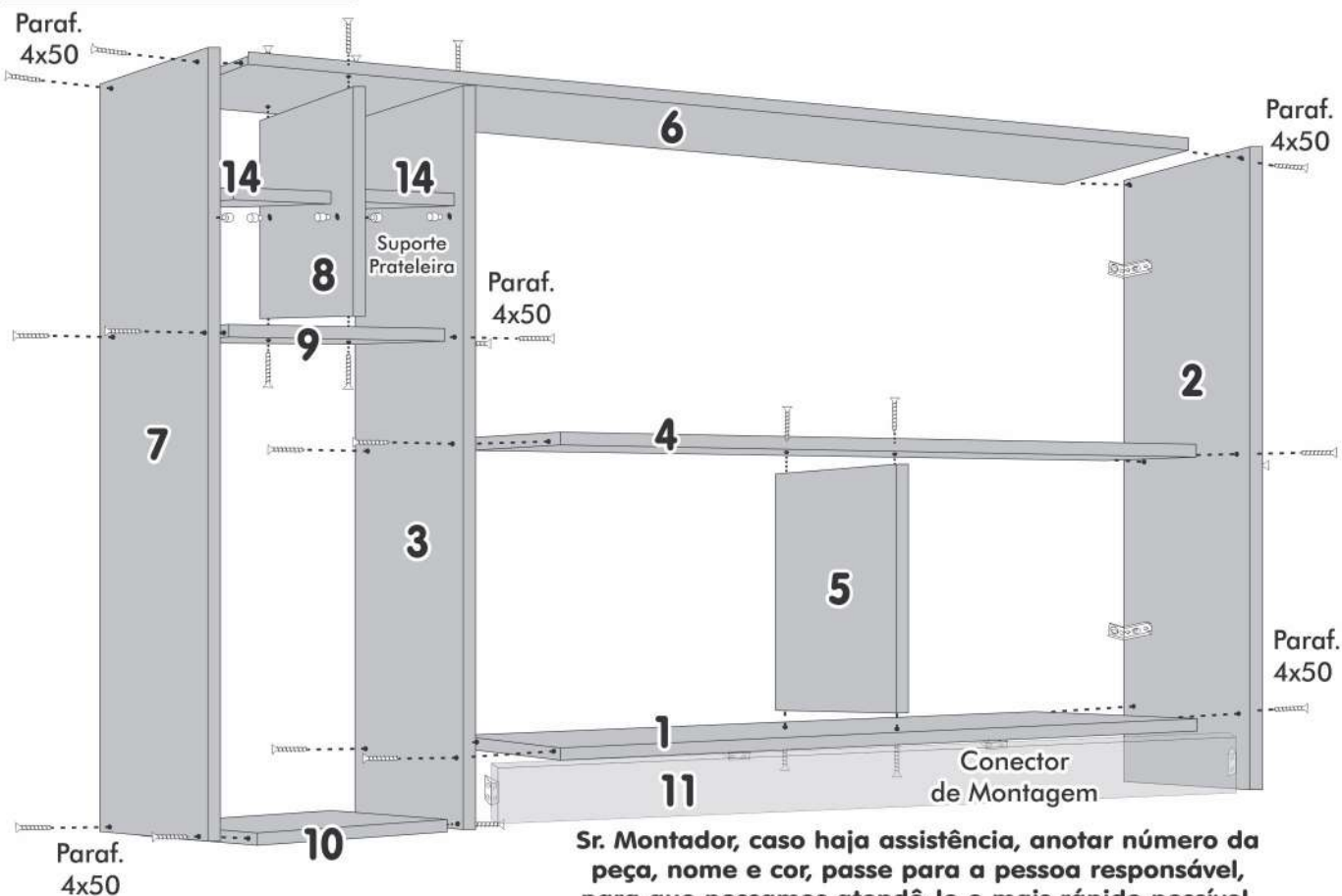

Sr. Montador, caso haja assistência, anotar número da peça, nome e cor, passe para a pessoa responsável, para que possamos atendê-lo o mais rápido possível.

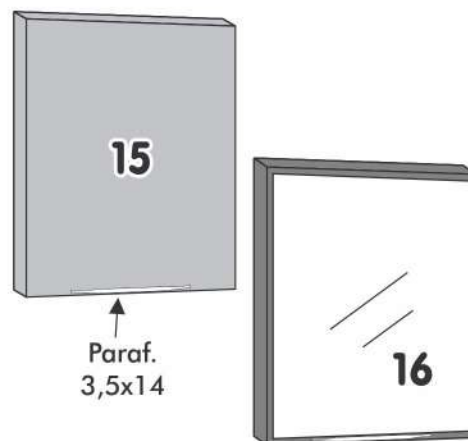

Quant.	Peça	Identificação das Peças	Códigos
01	01	Base Aéreo 1090x285x18mm	9255
01	02	Lateral Direita Aéreo 673x285x18mm	9256
01	03	Divisão Esquerda Aéreo 673x285x18mm	9257
01	04	Prateleira Central Aéreo 1090x268x15mm	9258
01	05	Divisão Pequena Aéreo 275x268x15mm	9267
01	06	Tampo Aéreo 1328x285x18mm	9263
01	07	Lateral Esquerda Aéreo 673x285x18mm	9259
01	08	Divisão Adega Aéreo 220x285x18mm	9261
01	09	Prateleira Maior Adega 220x285x18mm	9260
01	10	Base Adega 220x285x18mm	9266
01	11	Travessa Aéreo 1090x70x18mm	9264
02	12	Costa Horizontal Aéreo 1115x295x6mm	9320
01	13	Costa Vertical Aéreo 665x245x6mm	9321
02	14	Prateleira Menor Adega 100x285x18mm	9262
01	15	Porta Esquerda Aéreo 560x540x15mm	9265
01	16	Porta Md515003300 BRA-P-0857	9311
01	17	Kit Ferragem Aéreo	9268
02	18	Puxador Slim	9207

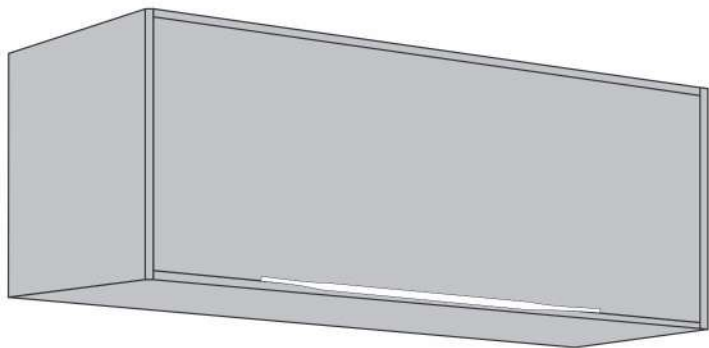

Nicho Agata

MONTAGEM DAS COSTAS

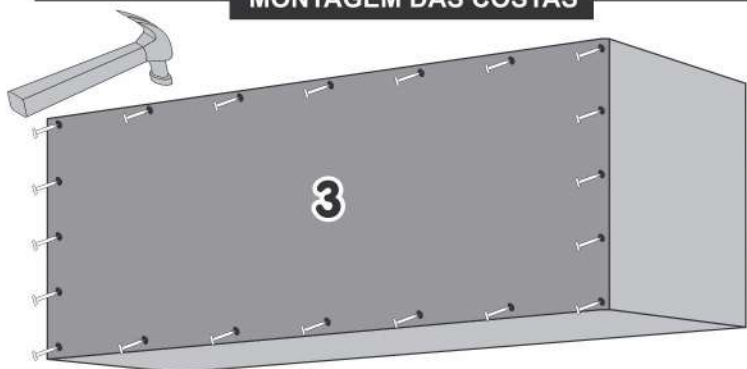

PREGAR COSTAS NO ESQUADRO

Instalação na parede:

- 1º - Parafusar uma cantoneira em cada lateral (Nº 1) com parafuso 3,5x14mm, conforme indicado na imagem;
- 2º - Com broca de vídea 8mm, através do orifício da cantoneira, furar o fundo do armário e ao mesmo tempo a parede. Em seguida, colocar no furo da parede a bucha 8mm e, por dentro dela, usar o parafuso 4,8x45mm o qual fará a fixação do armário na parede.

MONTAGEM DO PRODUTO

Atenção, começar a montagem seguindo a sequência das peças e as marcações de fábrica.

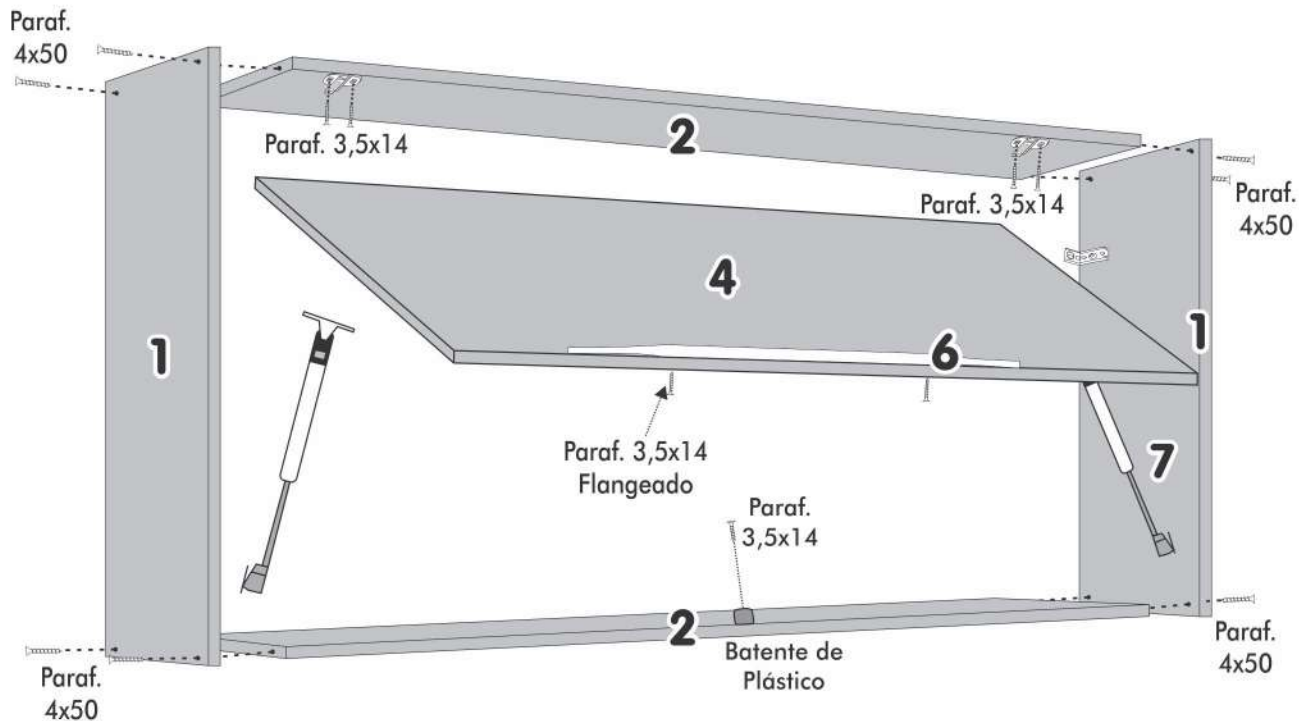

Fixar o batente para porta com parafuso 3,5x14 a uma profundidade de 17mm do início da peça

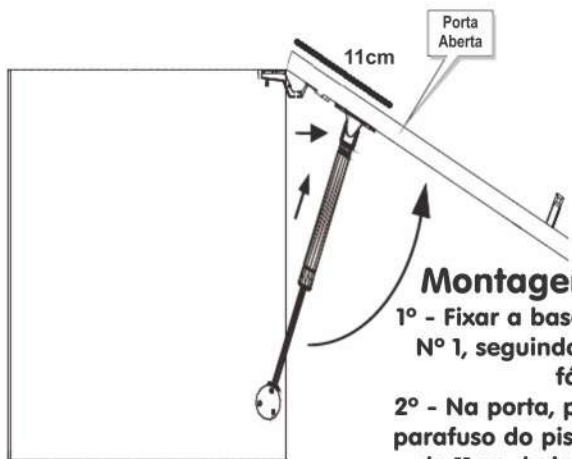

Montagem do Pistão:

- 1º - Fixar a base do pistão na peça Nº 1, seguindo as marcações de fábrica;
- 2º - Na porta, parafusar o segundo parafuso do pistão a uma distância de 11cm do início da peça Nº 4;
- 3º Caso Necessário, fazer regulagens no pistão.

Sr. Montador, caso haja assistência, anotar número da peça, nome e cor, passe para a pessoa responsável, para que possamos atendê-lo o mais rápido possível.

Quant.	Peça	Identificação das Peças	Códigos
02	01	Lateral Dir./Esq. Nicho 340x285x18mm	9291
02	02	Tampo/Base Nicho 764x285x18mm	9290
01	03	Costa Nicho 795x335x6mm	9324
01	04	Porta Nicho 758x298x15mm	9292
01	05	Kit Ferragem	9293
01	06	Puxador Slim	9207
02	07	Pistão 40N	471